

MOD.  
CVG9506-CVG9508

solac



**CENTRO DE PLANCHADO COMPACTO**  
INSTRUCCIONES DE USO

**COMPACT VAPOR GENERATOR**  
INSTRUCTIONS FOR USE

**CENTRATE DE REPASSAGE COMPACTEC**  
MODE D'EMPLOI

**KOMPAKT-BÜGEL-STATION**  
GEBRAUCHSANLEITUNG

**CENTRO DE PASSAR COMPACTO**  
INSTRUÇÕES DE USO

**CENTRO DI STIRATURA COMPATTO**  
ISTRUZIONI PER L'USO

**COMPACTE STRIJKINRICHTING**  
GEBRUIKSAANWIJZING

**ZEHLIČI CENTRUM COMPACT**  
NÁVOD K POUŽITÍ

**ZELAZKO KOMPAKTOWE**  
INSTRUKCJA OBSŁUGI

**KOMPAKTNÝ ZEHLIACI STROJ**  
NÁVOD NA POUŽITIE

**HASZNALATI UTMUTATÓ**  
HASZNÁLATI UTASÍTÁS

**КОМПАКТЕН ГЛАДЕШ ЦЕНТЪРР**  
ИНСТРУКЦИЯ ЗА УПОТРЕБАА

**CÂLCAT CENTRU COMPACT**  
INSTRUCȚIUNI DE UTILIZARE

وحدة الكي المدمجة  
اميلعت

Solac is a registered Trade Mark

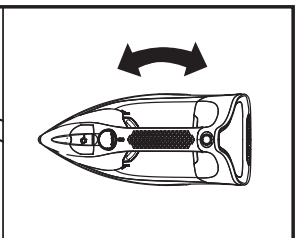
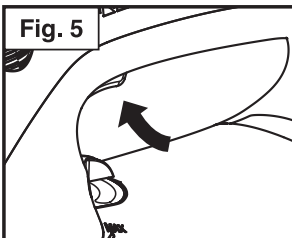
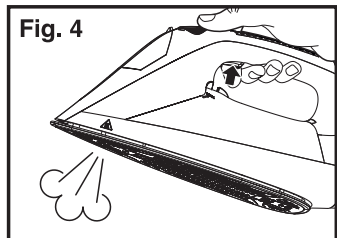
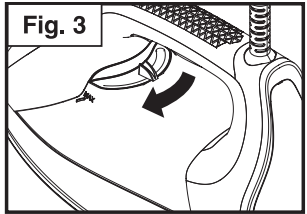
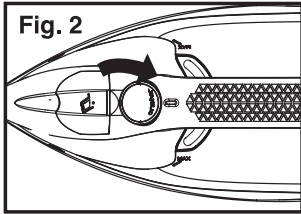
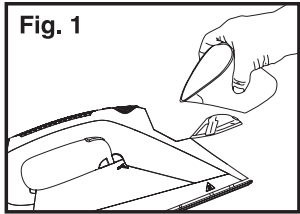
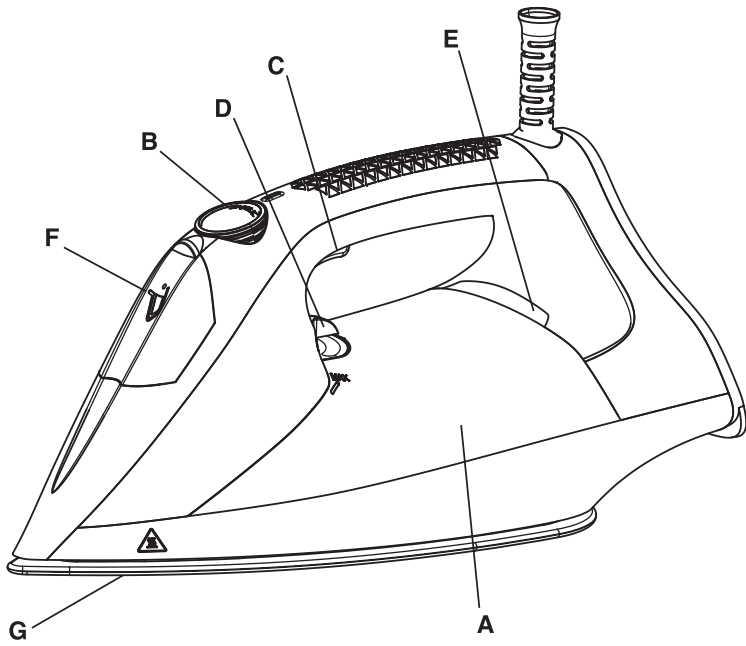

Distinguido cliente:

Le agradecemos que se haya decidido por la compra de un producto de la marca SOLAC.

Su tecnología, diseño y funcionalidad, junto con el hecho de superar las más estrictas normas de calidad le comportarán total satisfacción durante mucho tiempo.

- Leer atentamente este folleto de instrucciones antes de poner el aparato en marcha y guardarlo para posteriores consultas. La no observación y cumplimiento de estas instrucciones pueden comportar como resultado un accidente

## CONSEJOS Y ADVERTENCIAS DE SEGURIDAD

- El aparato debe utilizarse y colocarse sobre una superficie plana y estable.
- Cuando se coloque el aparato sobre su soporte, asegurarse que la superficie sobre la que se coloca el soporte es estable.
- No dejar el aparato sin vigilancia mientras esté conectado a la red de alimentación eléctrica.
- Este aparato pueden utilizarlo niños con edad de 8 años y superior y personas con capacidades físicas, sensoriales o mentales reducidas o falta de experiencia y conocimiento, si se les ha dado la supervisión o formación apropiadas respecto al uso del aparato de una manera segura y comprenden los peligros que implica.
- La limpieza y el mantenimiento a realizar por el usuario no deben realizarlos los niños sin supervisión.
- Mantener el aparato y su conexión de red fuera del alcance de los niños menores de 8 años.
- Este aparato no es un juguete. Los niños deben estar bajo vigilancia para asegurar que no jueguen con el aparato.
- No utilizar el aparato si ha caído, si hay señales visibles de daños, o si existe fuga.
-  La temperatura de las superficies accesibles puede ser elevada cuando el aparato está en funcionamiento.
- Para evitar fenómenos en la red eléctrica se recomienda que el aparato sea conectado a una impedancia máxima de  $0.27 \Omega$ . Para cualquier duda, consulte con su compañía eléctrica.
- Si la conexión red está dañada, debe ser substituida, llevar el aparato a un Servicio de Asistencia Técnica autorizado. Con el fin de evitar un peligro, no intente desmontarlo o repararlo por sí mismo.

## Este aparato está pensado únicamente para un uso doméstico, no para uso profesional o industrial

- Antes de conectar el aparato a la red, verificar que el voltaje indicado en la placa de características coincide con el voltaje de red.
- Conectar el aparato a una base de toma de corriente provista de toma de tierra y que soporte 16 amperios.
- La clavija del aparato debe coincidir con la base eléctrica de la toma de corriente. Nunca modificar la clavija. No usar adaptadores de clavija.
- No utilizar ni guardar el aparato a la intemperie.
- No exponer el aparato a la lluvia o condiciones de humedad. El agua que entre en el aparato aumentará el riesgo de choque eléctrico.
- No forzar el cable eléctrico de conexión. Nunca usar el cable eléctrico para levantar, transportar o desenchufar el aparato.
- No enrollar el cable eléctrico de conexión alrededor del aparato.
- No dejar que el cable eléctrico de conexión quede atrapado o arrugado.
- No dejar que el cable eléctrico de conexión quede colgando de la mesa o quede en contacto con las superficies calientes del aparato.
- Verificar el estado del cable eléctrico de conexión. Los cables dañados o enredados aumentan el riesgo de choque eléctrico.
- No tocar la clavija de conexión con las manos mojadas.
- No utilizar el aparato con el cable eléctrico o la clavija dañada.
- Si alguna de las envolventes del aparato se rompe, desconectar inmediatamente el aparato de la red para evitar la posibilidad de sufrir un choque eléctrico.
- No tocar las partes calefactadas del aparato, ya que pueden provocar quemaduras.

## UTILIZACIÓN Y CUIDADOS:

- Antes de cada uso, desenrollar completamente el cable de alimentación del aparato.
- No utilizar el aparato si alguno de los dispositivos de puesta en marcha/paro no funciona.
- Hacer uso del asa/s para coger o transportar el aparato.

- No utilizar el aparato inclinado, ni darle la vuelta.
- No dar la vuelta al aparato mientras está en uso o conectado a la red.
- Para conservar el tratamiento antiadherente en buen estado, no utilizar sobre el utensilios metálicos o punzantes.
- Respetar la indicación de nivel MAX. (Fig.1)
- Desenchufar el aparato de la red cuando no se use y antes de realizar cualquier operación de limpieza.
- Guardar este aparato fuera del alcance de los niños y/o personas con capacidades físicas, sensoriales o mentales reducidas o falta de experiencia y conocimiento
- No guardar ni transportar el aparato si todavía está caliente.
- La permanencia prolongada a máxima temperatura de la plancha en su alojamiento, puede provocar alteraciones de color en el mismo, que no afectarán al buen funcionamiento del aparato.
- Para un correcto funcionamiento, mantener la suela bien lisa, no la aplique contra objetos metálicos (por ejemplo contra la tabla de planchar, botones, cremalleras...)
- Se recomienda el uso de agua destilada, especialmente si el agua de la que usted dispone contiene algún tipo de lodo o es del tipo "dura" (que contiene calcio o magnesio).
- Comprobar que la tapa esté perfectamente cerrada antes de poner en marcha el aparato.
- No dejar nunca el aparato conectado y sin vigilancia. Además ahorrará energía y prolongará la vida del aparato.
- No dejar el aparato en marcha reposando encima de una superficie.
- No utilizar el aparato sobre ninguna parte del cuerpo de una persona o animal.
- No usar el aparato sobre mascotas o animales.
- No usar el aparato para secar prendas textiles de ningún tipo

## SERVICIO:

- Cerciorarse que el servicio de mantenimiento del aparato sea realizado por personal especializado, y que caso de precisar consumibles/recambios, éstos sean originales.
- Toda utilización inadecuada, o en desacuerdo con las instrucciones de uso, puede comportar

peligro, anulando la garantía y la responsabilidad del fabricante.

Este aparato ha sido diseñado exclusivamente para planchar ropa. No lo emplee para otros usos.

## DESCRIPCIÓN

- A Antical
- B Selector caudal de vapor
- C Gatillo vapor on/off
- D Selector de temperatura
- E Indicador luminoso
- F Boca de llenado
- G Suela

## MODO DE EMPLEO

### NOTAS PREVIAS AL USO:

- Asegúrese de que ha retirado todo el material de embalaje del producto.
- Algunas partes del aparato han sido ligeramente engrasadas, en consecuencia al poner en marcha el aparato por primera vez puede desprender un ligero humo. Al cabo de poco tiempo este humo cesará.
- Preparar el aparato acorde a la función que desee realizar:

### LLENADO DE AGUA:

- Es imprescindible el haber llenado el depósito con agua para poder realizar operaciones con vapor.
- Abrir la tapa de la boca de llenado.
- Llenar el depósito respetando el nivel MAX (Fig.1).
- Cerrar la tapa de la boca de llenado
- El uso de agua perfumadas elimina automáticamente la garantía del producto

### USO:

- Desenrollar completamente el cable antes de enchufar.
- Enchufar el aparato a la red eléctrica.
- Una vez enchufado, el producto comenzará su periodo de calentamiento, durante este periodo de calentamiento, no active el botón de vapor, esperar a que se apague el piloto luminoso en el modelo CVG9506, o se encienda la luz verde en el modelo CVG9508. Seleccione un caudal de vapor (Fig. 2) optimizado en el regulador de vapor.
- No usar temperaturas más altas que las indicadas en la/s prenda/s a tratar.

- (Fig. 3) ECO Temperatura para fibras sintéticas (Polyester, Nylon...). Punto ●
- AUTO Temperatura para seda, lana. Punto ●●
- TURBO Temperatura para algodón. Y lino Punto ●●● y Max
- Si la composición del tejido contiene varios tipos de fibras, debe seleccionarse la temperatura correspondiente a la fibra que requiera una temperatura más baja. (Por ejemplo para un tejido que contenga 60% de polyester y 40% de algodón, debe seleccionarse la temperatura correspondiente al polyester).
- Esperar a que el piloto luminoso (E) se apague por primera vez en la CVG9506, o que se encienda la luz verde en la CVG9508, lo que señalará que el aparato ha alcanzado la temperatura adecuada, tras el primer primer calentamiento.
- Durante el uso del aparato el piloto luminoso (E) se encenderá y apagará en la CVG9506 o cambiará de color (rojo, verde CVG9508) indicando los momentos de consumo energético y calentamiento

### PLANCHADO EN SECO:

- El aparato dispone de un gatillo (C) de control de vapor que situado en la posición apagado, permite planchar en seco (sin vapor)(Fig. 4), o con vapor según se pulse o no.

### PLANCHADO CON VAPOR:

- Es posible planchar con vapor siempre que el depósito disponga de agua y en cualquier posición. Seleccione un caudal de vapor optimizado con el regulador de vapor. (Fig.2)

### PLANCHADO EN VERTICAL:

- Es posible planchar cortinas colgadas, prendas de vestir en su propia percha, etc. Para hacerlo proceder de la siguiente manera:
- Pasar la plancha de arriba abajo..
- Importante: para el algodón y el lino se aconseja poner la base de la plancha en contacto con el tejido. Para otros tejidos más delicados se aconseja tener la base de la plancha a unos centímetros de distancia.

### FUNCIÓN AUTO-DESCONEXIÓN (STAND-BY): CVG9508

- Con la finalidad del ahorro energético, el aparato pasa al estado de auto-desconexión (stand-by) al cabo de 8 minutos en posición

vertical y 30 segundos en posición horizontal, si durante este periodo el usuario no ha realizado ninguna acción sobre él. Se escucharán 3 beeps y parpadeo alternativo ROJO VERDE.

- Para volver al funcionamiento normal simplemente deberá tocar el gatillo o mover el aparato. (Fig. 5)

#### **UNA VEZ FINALIZADO EL USO DEL APARATO:**

- Desenchufar el aparato de la red eléctrica.
- Retirar el agua del interior del aparato.
- Limpiar el aparato

#### **LIMPIEZA**

- Desenchufar el aparato de la red y dejarlo enfriar antes de iniciar cualquier operación de limpieza.
- Limpiar el aparato con un paño húmedo impregnado con unas gotas de detergente y secarlo después.
- No utilizar disolventes, ni productos con un factor pH ácido o básico como la lejía, ni productos abrasivos, para la limpieza del aparato.
- No sumergir el aparato en agua u otro líquido, ni ponerlo bajo el grifo.

#### **TRATAMIENTO DE LAS INCRUSTACIONES CALCÁREAS:**

- Para un perfecto funcionamiento del aparato, éste deberá estar libre de incrustaciones de cal o magnesio, originadas por el uso de aguas de alta dureza.
- Para evitar este tipo de problema se recomienda el uso de agua destilada.
- Para evitar este tipo de problema se recomienda el uso de aguas de baja mineralización calcárea o magnésica.
- Para ello recomendamos el uso de un producto específico para este tipo de aparato, de venta en tiendas especializadas y servicios técnicos autorizados.
- Para ello deberá usar un producto antical específico para este tipo de aparato.
- No se recomiendan soluciones caseras, tal como el uso de vinagre, en los tratamientos de descalcificación del aparato.

#### **ANOMALÍAS Y REPARACIÓN**

- En caso de avería llevar el aparato a un Servicio de Asistencia Técnica autorizado. No intente desmontarlo o repararlo ya que puede existir peligro.

#### **PARA LAS VERSIONES EU DEL PRODUCTO Y/O EN EL CASO DE QUE EN SU PAÍS APLIQUE:**

#### **ECOLOGÍA Y RECICLABILIDAD DEL PRODUCTO**

- Los materiales que constituyen el envase de este aparato, están integrados en un sistema de recogida, clasificación y reciclado de los mismos. Si desea deshacerse de ellos, puede utilizar los contenedores públicos apropiados para cada tipo de material.
- El producto está exento de concentraciones de sustancias que se puedan considerar dañinas para el medio ambiente.
-  Este símbolo significa que si desea deshacerse del producto, una vez transcurrida la vida del mismo, debe depositarlo por los medios adecuados a manos de un gestor de residuos autorizado para la recogida selectiva de Residuos de Aparatos Eléctricos y Electrónicos (RAEE).

Este aparato cumple con la Directiva 2014/35/EU de Baja Tensión, con la Directiva 2014/30/EU de Compatibilidad Electromagnética, con la Directiva 2011/65/EU sobre restricciones a la utilización de determinadas sustancias peligrosas en aparatos eléctricos y electrónicos y con la Directiva 2009/125/EC sobre los requisitos de diseño ecológico aplicable a los productos relacionados con la energía.

Dear customer,

Many thanks for choosing to purchase a SOL-AC brand product.

Thanks to its technology, design and operation and the fact that it exceeds the strictest quality standards, a fully satisfactory use and long product life can be assured.

- Read these instructions carefully before switching on the appliance and keep them for future reference. Failure to follow and observe these instructions could lead to an accident.

## SAFETY ADVICE AND WARNINGS

- The appliance must be used and placed on a flat, stable surface.
- When the appliance is placed on its support, make sure that the surface on which it is placed is stable.
- Never leave the appliance unattended while it is connected to the mains supply.
- This appliance can be used by children aged 8 year and above and persons with reduced physical, sensory or mental capabilities or lack of experience and knowledge only if they are supervised and have been instructed in the safe use of the appliance and understand the hazards involved.
- Children must not clean or maintain the appliance unless supervised.
- Keep the appliance and its cord out of reach of children less than 8 years of age.
- This appliance is not a toy. Children should be supervised to ensure that they do not play with the appliance.
- Do not use the appliance if it has fallen on the floor, if there are visible signs of damage or if it has a leak.
-  This symbol means that surface could get hot during the use.
- To avoid occurrences with the power grid, it is advisable that the device be connected to
  - a maximum impedance of  $0.27\Omega$ . If in doubt, please consult your utility company.
- The temperature of the accessible surfaces may be high when the appliance is in use.
- If the connection to the mains has been damaged, it must be replaced, take the appliance to an authorised technical support service. To avoid hazards, do not attempt to disassemble or repair the appliance by yourself.
- Connect the appliance to an earthed socket rated at 16 amperes or more.
- The appliance's plug must fit into the mains socket properly. Do not alter the plug. Do

- not use plug adaptors.
- Do not use or store the appliance outdoors.
- Do not leave the appliance out in the rain or exposed to moisture. If water gets into the appliance, this will increase the risk of electric shock.
- Do not tug on the power cord. Never use the power cord to lift, carry or unplug the appliance.
- Do not wrap the power cord around the appliance.
- Do not clip or crease the power cord.
- Do not allow the power cord to hang or come into contact with the hot surfaces of the appliance.
- Check the state of the power cord. Damaged or tangled cables increase the risk of electric shock.
- Do not touch the plug with wet hands.
- Do not use the appliance if the cable or plug is damaged.
- If any of the appliance casings break, immediately disconnect the appliance from the mains to prevent the possibility of an electric shock.
- Do not touch the heated parts of the appliance, as it may cause serious burns.
- Do not store or transport the appliance if it is still hot.
- Keeping the iron on its rest at maximum temperature for prolonged periods may cause discolouration, which does not affect the correct operation of the appliance.
- For a correct operation, keep the soleplate in good condition; do not iron over metal objects (metal ironing board parts, buttons, zips, etc.)
- It is advisable to use distilled water, especially if the water in your area contains clay or if it is "hard" (containing lime or magnesium).
- Check that the lid is closed properly before switching the appliance on.
- Never leave the appliance connected and unattended if it is not in use. This saves energy and prolongs the life of the appliance.
- Never rest the appliance on a surface while in use.
- Do not use the appliance on any part of the body of a person or animal.
- Do not use the appliance with pets or animals.
- Do not use the appliance to dry textiles of any kind.

#### USE AND CARE:

- Fully unroll the appliance's power cable before each use.
- Do not use the appliance if the parts or accessories are not properly fitted..
- Do not use the appliance if any of the switches do not work.
- Use the appliance handle/s, to pick it up or move it.
- Do not use the appliance if it has tipped over.
- Do not turn the appliance over while it is in use or connected to the mains.
- To keep the non-stick coating in good condition, do not use metal or pointed utensils on it.
- Respect the MAX level indicator. (Fig.?)
- Disconnect the appliance from the mains when not in use and before undertaking any cleaning task.
- This appliance is for household use only, not professional, industrial use.
- Store this appliance out of reach of children and/or persons with physical, sensory or reduced mental or lack of experience and knowledge.

#### SERVICE:

- Make sure that the appliance is serviced only by specialist personnel, and that only original spare parts or accessories are used to replace existing parts/accessories.
- Any misuse or failure to follow the instructions for use renders the guarantee and the manufacturer's liability null and void.

#### DESCRIPTION

- A Antiscale
- B Steam flow control
- C Steam activation trigger
- D Temperature selector
- E Indicator lamps
- F Filling spout
- G Soleplate

#### INSTRUCTIONS FOR USE

##### BEFORE USE:

- Make sure that all of the products' packaging has been removed.
- Some parts of the appliance have been lightly greased. Consequently, the first time



the appliance is used a light smoke may be detected. After a short time, this smoke will disappear.

- Prepare the appliance according to the function you wish to use:

#### **FILLING WITH WATER:**

- It is essential to have filled the tank with water to be able to work with steam.
- Open the cover.
- Fill the tank, taking care to observe the MAX level (Fig.1).
- Close water inlet lid.
- Use of scented water automatically cancels the warranty

#### **USE:**

- Unroll the cable completely before plugging it in.
- Connect the appliance to the mains.
- Once plugged in, the product will start to heat up, during this heating period, do not press the steam button, with the model CVG9506 first wait for the pilot light to switch off, and with model CVG9508 model, wait for the green light to come on, use the steam control to select the ideal steam flow. (Fig.2).
- Do not use temperatures higher than those indicated on the garments to be ironed.
- (Fig.3) ECO Temperature for synthetic fibres (Polyester, Nylon...). Setting ●
- (Fig.3) AUTO Temperature for silk, wool. Setting ●●
- (Fig.3) TURBO Temperature for cotton. Y linen Setting ●●● and Max
- If a garment has several kinds of fibres, select the temperature for the fibre that requires the lowest temperature. (For example, select the temperature for polyester for a fabric made out of 60% polyester and 40% cotton.
- Wait until indicator (E) switches off, model CVG9506, or the green light switches on, model CVG9508, indicating that the appliance has reached temperature, after its first warm-up.
- During use of the appliance, indicator (E) will switch on and off, model CVG9506, or change colour (red, green) (CVG9508) to indicate when it is using power and heating.

#### **DRY IRONING:**

- The appliance has a steam control trigger

(C) which, when set to off, allows dry ironing (without steam) or with steam depending on whether the trigger is pressed (Fig. 4).

#### **STEAM IRONING:**

- It is possible to iron with steam whenever the tank is filled with water and the correct temperature is selected. Use the steam control to select the ideal steam flow (Fig. 2).

#### **VERTICAL IRONING:**

- It is possible to iron hanging curtains, items of clothing on their own hanger, etc. To do so, follow these instructions:
- Iron from top to bottom,.
- Important: for cotton and linen, it is recommended to put the base of the iron in contact with the material. For other more delicate fabrics, it is recommended to keep the base of the iron a few centimetres away.

#### **AUTO-OFF FUNCTION (STAND-BY): CVG9508**

- For the purpose of saving energy, the appliance switches to auto-off mode (stand-by) after 8 minutes in the upright position or 30 seconds if left flat, assuming the user has not performed any action during this period. 3 beeps will sound and the indicator will flash RED GREEN alternately
- To resume ironing just touch the trigger or move the iron (Fig. 5)

#### **ONCE YOU HAVE FINISHED USING THE APPLIANCE:**

- Unplug the appliance from the mains.
- Drain the water out of the appliance.
- Clean the appliance.

#### **CLEANING**

- Disconnect the appliance from the mains and allow it to cool before undertaking any cleaning task.
- Clean the equipment with a damp cloth with a few drops of washing-up liquid and then dry.
- Do not use solvents, or products with an acid or base pH such as bleach, or abrasive products, for cleaning the appliance.
- Never submerge the appliance in water or any other liquid or place it under running water.

### HOW TO DEAL WITH LIME SCALE INCrustATIONS:

- For the appliance to work correctly it should be kept free of limescale or magnesium incrustations caused by the use of hard water.
- To avoid this kind of problem it is advisable to use distilled water.
- To prevent this kind of problem, we recommend the use of water with low lime or magnesium mineralisation.
- To do so, we recommend the use of the specific product for this kind of appliance, which can be found in specialised shops and authorised technical services.
- A specific anti-lime scale product should be used on this kind of product.
- Home-made solutions, such as the use of vinegar, are not recommended for descaling this appliance.

Directive 2009/125/EC on the ecodesign requirements for energy-related products.

### ANOMALIES AND REPAIR

- Take the appliance to an authorised technical support service if product is damaged or other problems arise. Do not attempt to disassemble or repair the appliance yourself as this may be dangerous.

### FOR EU PRODUCT VERSIONS AND/OR IF REQUESTED IN YOUR COUNTRY:

#### ECOLOGY AND RECYCLABILITY OF THE PRODUCT

- The materials used for the packaging of this appliance are included in a disposal, classification and recycling system. Should you wish to dispose of them, use the appropriate public recycling bins for each type of material.
- The product does not contain concentrations of substances that could be considered harmful to the environment.
-  This symbol means that in case you wish to dispose of the product once its working life has ended; take it to an authorised waste agent for the selective collection of Waste from Electric and Electronic Equipment (WEEE).

This appliance complies with Directive 2014/35/EU on Low Voltage, Directive 2014/30/EU on Electromagnetic Compatibility, Directive 2011/65/EU on the restrictions of the use of certain hazardous substances in electrical and electronic equipment and

Cher Client,

Nous vous remercions d'avoir acheté un produit SOLAC.

Sa technologie, son design et sa fonctionnalité, outre sa parfaite conformité aux normes de qualité les plus strictes, vous permettront d'en tirer une longue et durable satisfaction.

- Lire attentivement cette notice d'instructions avant de mettre l'appareil en marche, et la conserver pour la consulter ultérieurement. Le non-respect de ces instructions peut être source d'accident.

## CONSEILS ET MESURES DE SECURITE

- L'appareil doit être utilisé et placé sur une surface plane et stable.
- Lorsque vous poserez l'appareil sur son socle, veuillez vous assurer que la surface de la base soit stable.
- Ne pas laisser le fer à repasser sans surveillance lorsqu'il est branché.
- Cet appareil peut être utilisé par des personnes non familiarisées avec son fonctionnement, des personnes handicapées ou des enfants âgés de plus de 8 ans, et ce, sous la surveillance d'une personne responsable ou après avoir reçu la formation nécessaire sur le fonctionnement sûr de l'appareil et en comprenant les dangers qu'il comporte.
- Les enfants ne doivent pas réaliser les opérations de nettoyage ou de maintenance de l'appareil sauf sous la supervision d'un adulte.
- Laisser l'appareil hors de portée des enfants âgés de moins de 8 ans.
- Cet appareil n'est pas un jouet. Les enfants doivent être surveillés pour s'assurer qu'ils ne jouent pas avec l'appareil.
- Ne pas utiliser l'appareil s'il est tombé, s'il y a des signes visibles de dommages ou en cas de fuite.
-  Ce symbole indique que la surface peut se chauffer pendant l'usage.
- Pour éviter que des phénomènes perturbent le réseau électrique, il est recommandé de connecter l'appareil à une impédance maximale de 0.27  $\Omega$ . En cas de doute, veuillez consulter votre compagnie électrique.
- Quand l'appareil est mis en marche, la température des surfaces accessibles peut être élevée.
- Si la prise du secteur est abîmée, elle doit être remplacée, l'emmener à un Service d'Assistance Technique agréé. Ne pas tenter de procéder aux

## réparations ou de démonter l'appareil; cela implique des risques.

- Raccorder l'appareil à une prise pourvue d'une fiche de terre et supportant au moins 16 ampères.
- La prise de courant de l'appareil doit coïncider avec la base de la prise de courant. Ne jamais modifier la prise de courant. Ne pas utiliser d'adaptateur de prise de courant.
- Ne pas exposer l'appareil aux intempéries.
- Ne pas exposer l'appareil à la pluie ou à un environnement humide. L'eau qui entre dans l'appareil augmente le risque de choc électrique.
- Ne pas forcer le câble électrique de connexion. Ne jamais utiliser le câble électrique pour lever, transporter ou débrancher l'appareil.
- Ne pas enrouler le câble électrique de connexion autour de l'appareil.
- Éviter que le câble électrique de connexion ne se coince ou ne s'emmêle.
- Ne pas laisser le cordon de connexion entrer en contact avec les surfaces chaudes de l'appareil.
- Vérifier l'état du câble électrique de connexion. Les câbles endommagés ou emmêlés augmentent le risque de choc électrique.
- Ne pas toucher la prise de raccordement avec les mains mouillées.
- Ne pas utiliser l'appareil si son câble électrique ou sa prise est endommagé.
- Si une des enveloppes protectrices de l'appareil se rompt, débrancher immédiatement l'appareil du secteur pour éviter tout choc électrique.
- Éviter de toucher les parties chauffantes de l'appareil, vous pourriez gravement vous brûler.

### UTILISATION ET ENTRETIEN :

- Avant chaque utilisation, dérouler complètement le câble d'alimentation de l'appareil.
- Ne pas utiliser l'appareil si l'un des dispositifs de mise en marche/arrêt ne fonctionne pas.
- Utiliser les poignées pour prendre ou transporter l'appareil.
- Ne pas utiliser l'appareil alors qu'il est incliné, ni le retourner.
- Ne pas retourner l'appareil quand il est en cours d'utilisation ou branché au secteur.
- Pour conserver le traitement anti-adhésif en

bon état, ne pas y utiliser d'ustensiles métalliques ou pointus.

- Respecter le niveau MAX. (Fig.?)
- Débrancher l'appareil du secteur tant qu'il reste hors d'usage et avant de procéder à toute opération de nettoyage.
- Cet appareil est uniquement destiné à un usage domestique et non professionnel ou industriel.
- Conservez cet appareil hors de portée des enfants ou des personnes avec capacités physiques, sensorielles ou mentales réduites ou présentant un manque d'expérience et de connaissances
- Ne pas garder l'appareil s'il est encore chaud.
- La permanence prolongée du fer dans son logement et à température maximale, peut provoquer une altération de sa couleur, qui n'affecte pas le fonctionnement de l'appareil.
- Pour un fonctionnement correct, maintenir la semelle bien propre, ne l'appliquez pas sur des objets métalliques (par exemple, la planche à repasser, boutons, fermetures éclair, etc.)
- L'usage d'eau distillée est spécialement recommandé, si l'eau dont vous disposez est boueuse ou du type "dure" (contenant du calcium ou du magnésium).
- Vérifier que le couvercle est parfaitement fermé avant de mettre en marche l'appareil.
- Ne jamais laisser l'appareil sans surveillance lorsqu'il est branché. Ceci permettra également de réduire sa consommation d'énergie et de prolonger sa durée de vie.
- Ne pas laisser l'appareil en marche couché sur une surface.
- Ne pas utiliser l'appareil sur une partie du corps d'une personne ou d'un animal.
- Ne pas utiliser l'appareil sur des animaux domestiques ou tout animal.
- Ne pas utiliser l'appareil pour sécher des vêtements textiles.

### ENTRETIEN:

- S'assurer que le service de maintenance de l'appareil est réalisé par le personnel spécialisé, et que dans le cas où vous auriez besoin de pièces de rechange, celles-ci soient originales.
- Toute utilisation inappropriée ou non conforme aux instructions d'utilisation annule la garantie et la responsabilité du fabricant.

## DESCRIPTION

- A Anticalcaire
- B Sélecteur de flux de vapeur
- C Bouton de vapeur on/off
- D Sélection programme
- E Témoins lumineux
- F Orifice de remplissage d'eau
- G Semelle

## MODE D'EMPLOI

### REMARQUES AVANT UTILISATION :

- Assurez-vous que vous avez retiré tout le matériel d'emballage du produit.
- Certaines parties d'appareil ont été légèrement graissées et c'est pourquoi le fer à repasser peut fumer un peu, au moment du premier branchement. En peu de temps, la fumée cessera.
- Préparer l'appareil conformément à la fonction désirée:

### REPLISSAGE D'EAU :

- Il est indispensable de remplir le réservoir avec de l'eau afin de pouvoir réaliser des opérations avec vapeur.
- Ouvrir le couvercle du bec de remplissage.
- Remplir le réservoir avec une quantité d'eau respectant le niveau MAX (Fig.1).
- Fermer le couvercle du bec de remplissage.
- L'utilisation d'eau parfumée annule automatiquement la garantie du produit

### UTILISATION

- Dérouler complètement le câble avant de le brancher.
- Brancher l'appareil au secteur.
- Une fois branché, le produit commencera à chauffer. Durant la période de chauffage, ne pas activer le bouton Vapeur, attendre que le voyant s'éteigne sur le modèle CVG9506 ou que le voyant vert s'allume sur le modèle CVG9508, puis sélectionner un débit de vapeur optimisé sur le régulateur de vapeur (Fig. 2).
- Ne pas utiliser des températures plus élevées que celles qui sont indiquées sur les vêtements à traiter.
- (Fig. 3) ECO Température pour les fibres synthétiques (Polyester, Nylon...). Point ●
- (Fig. 3) AUTO Température pour la soie, la laine. Point ●●
- (Fig. 3) TURBO Température pour le coton. Et

lin Point ●●● et Max

- Si la composition du tissu contient différents types de fibres, veuillez sélectionner la température correspondante à la fibre qui requiert une température moins élevée. (Par exemple pour un tissu qui contient 60 % de polyester et 40 % de coton, la température à choisir est celle qui correspond au polyester).
- Attendre que le voyant (E) s'éteigne sur le modèle CVG9506 ou que le voyant vert s'allume sur le modèle le CVG9508, indiquant que l'appareil a atteint la température correcte après le premier chauffage.
- Durant l'utilisation de l'appareil, le voyant (E) s'allume et s'éteint sur le modèle CVG9506 ou change de couleur (rouge, vert CVG9508) pour indiquer les périodes de consommation d'énergie et de chauffage.

### REPASSAGE A SEC :

- L'appareil dispose d'un bouton de vapeur (C) qui, s'il est positionné sur arrêt, permet le repassage à sec (sans vapeur), ou à la vapeur sur pression périodique de ce même bouton. (Fig. 4)

### REPASSAGE A LA VAPEUR :

- Il est possible de repasser avec de la vapeur tant que le réservoir est rempli d'eau, quelle que soit la position. Sélectionner un débit de vapeur optimisé sur le régulateur de vapeur. (Fig. 2)

### REPASSAGE VERTICAL :

- Vous pouvez repasser vos rideaux suspendus, vos vêtements sur cintres, etc. Pour ce faire, veuillez suivre les conseils suivants :
- Passer le fer de haut en bas.
- Important : pour le coton et le lin, nous vous conseillons de mettre en contact la base du fer à repasser avec le tissu. Pour les tissus plus délicats, nous vous conseillons de l'éloigner quelques centimètres.

### FONCTION D'ARRÊT AUTOMATIQUE (STAND-BY) : CVG9508

- Afin de permettre des économies d'énergie, l'appareil passe en mode d'arrêt automatique (stand-by) dans un délai de 8 minutes en position verticale et 30 secondes en position horizontale si l'utilisateur n'utilise pas l'appareil durant ces laps de temps. L'appareil émettra 3 bips avec alternance de la couleur du voyant ROUGE VERT
- Pour revenir au mode de fonctionnement nor-

mal, il suffit simplement de bouger l'appareil (Fig. 5)

#### APRES UTILISATION DE L'APPAREIL :

- Débrancher l'appareil du secteur.
- Retirer l'eau du récipient.
- Nettoyer de l'appareil

#### NETTOYAGE

- Débrancher l'appareil du secteur et attendre son complet refroidissement avant de le nettoyer.
- Nettoyer l'appareil avec un chiffon humide imprégné de quelques gouttes de détergent et le laisser sécher.
- Ne pas utiliser de solvants ni de produits au pH acide ou basique tels que l'eau de Javel, ni de produits abrasifs pour nettoyer l'appareil.
- Ne pas immerger l'appareil dans l'eau ou tout autre liquide, ni le passer sous un robinet.

#### TRAITEMENT CONTRE LES INCRUSTATIONS DE CALCAIRE:

- Pour un parfait fonctionnement de l'appareil, celui-ci doit être libre de toute incrustation de calcaire ou magnésium résultant de l'utilisation d'eau trop dure.
- Pour éviter ce type de problème, nous vous recommandons d'utiliser de l'eau distillée.
- Pour éviter ce type de problème, il est recommandé d'utiliser des eaux faibles en minéraux calcaires ou en magnésium.
- Pour cela, nous vous recommandons le produit spécifique en vente dans les magasins spécialisés et services techniques autorisés.
- Pour cela, il vous faudra utiliser un produit anti calcaire adapté à cet appareil.
- Les solutions maison, comme l'utilisation de vinaigre, pour les traitements de détartrage de l'appareil, ne sont pas recommandées.

#### ANOMALIES ET REPARATION

- En cas de panne, remettre l'appareil à un service d'assistance technique autorisé. Ne pas tenter de procéder aux réparations ou de démonter l'appareil; cela implique des risques.

#### POUR LES VERSIONS UE DU PRODUIT ET/ OU EN FONCTION DE LA LEGISLATION DU PAYS D'INSTALLATION :

#### ECOLOGIE ET RECYCLAGE DU PRODUIT

- Les matériaux dont l'emballage de cet appareil est constitué intègrent un programme de

collecte, de classification et de recyclage. Si vous souhaitez vous défaire du produit, merci de bien vouloir utiliser les conteneurs publics appropriés à chaque type de matériau.

- Le produit ne contient pas de substances concentrées susceptibles d'être considérées comme nuisibles à l'environnement.
-  Ce symbole signifie que si vous souhaitez vous débarrasser de l'appareil, en fin de vie utile, celui-ci devra être consigné, en prenant les mesures adaptées, à un centre agréé de collecte sélective des déchets d'équipements électriques et électroniques (DEEE).

Cet appareil est certifié conforme à la directive 2014/35/UE de basse tension, de même qu'à la directive 2014/30/UE en matière de compatibilité électromagnétique, à la directive 2011/65/UE relative à la limitation de l'utilisation de certaines substances dangereuses dans les équipements électriques et électroniques et à la directive 2009/125/CE sur les conditions de conception écologique applicable aux produits en rapport avec l'énergie

Sehr geehrte Kundin/Sehr geehrter Kunde,

Vielen Dank für Ihr Vertrauen in die Marke SO-LAC.

Die Technologie, das Design und die Funktionalität dieses Produkts, das die anspruchsvollsten Qualitätsnormen erfüllt, werden Sie über viele Jahre zufriedenstellen.

- Lesen Sie die Gebrauchsanweisung sorgfältig, bevor Sie das Gerät einschalten und bewahren Sie diese zum Nachschlagen zu einem späteren Zeitpunkt auf. Werden die Hinweise dieser Bedienungsanleitung nicht beachtet und eingehalten, kann es zu Unfällen kommen.

## RATSCHLÄGE UND SICHERHEITSHINWEISE

- Das Gerät muss auf einer ebenen und standfesten Oberfläche aufgestellt und benutzt werden.
- Bevor das Gerät in sein Gestell gestellt wird, vergewissern Sie sich, dass das Gestell auf einer stabilen Fläche steht.
- Lassen Sie das Gerät nicht unbeaufsichtigt, solange es an das elektrische Netz geschlossen ist.
- Personen, denen es an Wissen im Umgang mit dem Gerät mangelt, geistig behinderte Personen oder Kinder ab 8 Jahren dürfen das Gerät nur unter Aufsicht oder Anleitung über den sicheren Gebrauch des Gerätes, so dass sie die Gefahren, die von diesem Gerät ausgehen, verstehen, benutzen.
- Kinder dürfen keine Reinigungs- oder Instandhaltungsarbeiten am Gerät ausführen, sofern sie nicht von einem Erwachsenen beaufsichtigt werden.
- Das Gerät und sein Netzanschluss dürfen nicht in die Hände von Kindern unter 8 Jahren kommen.
- Dieses Gerät ist kein Spielzeug. Kinder müssen beaufsichtigt werden, damit sie nicht mit dem Gerät spielen.
- Das Gerät nicht benutzen, wenn es heruntergefallen ist, sichtbare Schäden aufweist oder undicht ist.
-  Dieses Symbol bedeutet, dass die Oberfläche beim Gebrauch sehr heiß werden kann.
- Um Vorkommnisse im Stromnetz zu vermeiden, wird empfohlen, das Gerät an eine maximale Impedanz von 0.27  $\Omega$  anzuschließen. Wenden Sie sich bei Fragen bitte an Ihren Stromzulieferer.
- Die zugänglichen Oberflächen können hohen Temperaturen ausgesetzt werden, während das Gerät in Betrieb ist.
- Wenn der Netzstecker beschädigt ist, muss er ausgetauscht werden. Bringen Sie das Gerät



zu diesem Zweck zu einem zugelassenen Kundendienst. Um jegliche Gefahr auszuschließen, versuchen Sie nicht selbst, den Stecker abzumontieren und zu reparieren.

- Das Gerät an einen Stromanschluss anschließen, der mindestens 16 Ampere liefert.
- Der Stecker des Geräts muss mit dem Steckdosentyp des Stromanschlusses übereinstimmen. Der Gerätestecker darf unter keinen Umständen modifiziert werden. Keine Adapter für den Stecker verwenden.
- Das Gerät nicht im Freien benutzen oder aufbewahren.
- Das Gerät niemals Regen oder Feuchtigkeit aussetzen. Wasser, das eventuell in das Gerät gelangt, erhöht die Elektroschockgefahr.
- Nicht mit Gewalt am elektrischen Anschlusskabel ziehen. Benutzen Sie das elektrische Kabel nicht zum Anheben oder Transportieren des Geräts. Den Stecker nicht am Kabel aus der Dose ziehen.
- Kabel nicht um das Gerät rollen.
- Achten Sie darauf, dass das elektrische Kabel nicht getreten oder zerknittert wird.
- Achten Sie darauf, dass das elektrische Verbindungskabel nicht mit heißen Teilen des Geräts in Kontakt kommt.
- Überprüfen Sie das elektrische Verbindungskabel. Beschädigte oder verwickelte Kabel erhöhen das Risiko von elektrischen Schlägen.
- Berühren Sie den Stecker nicht mit feuchten Händen.
- Das Gerät darf nicht mit beschädigtem elektrischem Kabel oder Stecker verwendet werden.
- Sollte ein Teil der Geräteverkleidung strapaziert sein, ist die Stromzufuhr umgehend zu unterbrechen, um die Möglichkeit eines elektrischen Schlags zu vermeiden.
- Die erhitzten Teile des Gerätes nicht berühren, da sie schwere Verbrennungen verursachen können.

#### **BENUTZUNG UND PFLEGE:**

- Vor jedem Gebrauch des Geräts das Stromkabel vollständig abwickeln.
- Benützen Sie das Gerät nicht, wenn der An-/Ausschalter nicht funktioniert.
- Verwenden Sie den / die Griff/e, um das Gerät zu heben oder zu tragen.

- Verwenden Sie das Gerät nicht im gekippten oder umgedrehten Zustand.
- Solange das Gerät in Betrieb oder ans Netz geschlossen ist, darf es nicht umgedreht werden.
- Um die antihaftbehandelte Oberfläche nicht zu beschädigen, keine metallischen oder spitzen Kochutensilien verwenden.
- Bitte beachten Sie die MAX-Füllmenge. (Abb.1)
- Ziehen Sie den Stecker heraus und lassen Sie das Gerät abkühlen, bevor Sie mit der Reinigung beginnen.
- Dieser Apparat dient ausschließlich für Haushaltszwecke und ist für professionellen oder gewerblichen Gebrauch nicht geeignet.
- Das Gerät außerhalb der Reichweite von Kindern und/oder Personen mit eingeschränkten körperlichen, sensorischen oder geistigen Fähigkeiten bzw. Personen ohne ausreichende Erfahrung und Kenntnisse aufbewahren.
- Das Gerät nicht wegräumen, wenn es noch heiß ist.
- Wenn sich das Bügeleisen längere Zeit bei höchster Temperatur auf der Abstellfläche befindet, kann diese ihre Farbe verändern. Dies beeinträchtigt nicht den Betrieb des Gerätes.
- Für einen korrekten Betrieb die Bügelsohle nicht beschädigen. Fahren Sie mit dem Bügeleisen nicht über Metallgegenständen (zum Beispiel Metall am Bügelbrett, Knöpfe, Reißverschlüsse usw.)
- Das Benutzen von destilliertem Wasser wird empfohlen, besonders wenn es sich beim verfügbaren Leitungswasser um jodhaltiges oder hartes Wasser (das Kalk oder Magnesium enthält) handelt.
- Überprüfen Sie vor Inbetriebnahme des Geräts, ob der Deckel vollständig geschlossen ist.
- Das Gerät nie am Stromnetz angeschlossen und ohne Aufsicht lassen. Sie sparen dadurch Energie und verlängern die Gebrauchsdauer des Gerätes.
- Das Gerät nicht eingeschaltet lassen, wenn es auf einer Fläche abgestellt wird.
- Das Gerät nicht auf einem Köperteil einer Person oder einem Tier verwenden.
- Gerät nicht für Hausoder andere Tiere benützen.
- Das Gerät nicht zum Trocknen von Textilien jeglicher Art verwenden.



**BETRIEB:**

- Achten Sie darauf, dass Reparaturen am Gerät nur von einem Fachmann ausgeführt werden. Wenn Sie Betriebsmittel / Ersatzteile benötigen, dürfen diese nur Originalteile sein.
- Unsachgemäße Verwendung bzw. Nichteinhaltung der Gebrauchsanweisung kann Gefahren zur Folge haben und führt zum Erlöschen der Garantiesprüche sowie der Haftung des Herstellers.

**BEZEICHNUNG**

- A Antikalk
- B Auswahlschalter dampfdurchfluss
- C Taste dampf on/off
- D Programmanwahl
- E Funktionsleuchten
- F Einfüllöffnung
- G Sohle

**BENUTZUNGSHINWEISE****VOR DER BENUTZUNG:**

- Vergewissern Sie sich, dass Sie das gesamte Verpackungsmaterial des Produkts entfernt haben.
- Manche Teile des Bügeleisens wurden leicht eingefettet, weshalb das Bügeleisen bei der Erstanwendung ein bisschen dampfen kann. Nach kurzer Zeit wird dies aufhören.
- Das Gerät für die von Ihnen bestimmte Funktion vorbereiten.

**MIT WASSER FÜLLEN:**

- Für den Gebrauch der Dampffunktion muss der Wassertank mit Wasser gefüllt sein.
- Die Verschlussklappe der Einfüllöffnung öffnen.
- Den Wassertank bis zur Markierung MAX füllen (Abb. 1)
- Die Verschlussklappe der Einfüllöffnung schließen.
- Die Verwendung von parfümiertem Wasser hat automatisch die Aufhebung der Garantie zur Folge.

**BENUTZUNG:**

- Vor Anschluss das Kabel völlig ausrollen.

- Schließen Sie das Gerät an das Stromnetz an.
- -Nach dem Einstecken beginnt das Produkt seine Erwärmungsphase. Betätigen Sie während dieser Erwärmungsphase nicht die Dampftaste, warten Sie bis beim Modell CVG9506 das Kontrolllämpchen ausgeht, oder beim Modell CVG9508 das grüne Licht angeht, wählen Sie einen im Dampfreger optimierten Dampfdurchfluss aus (Fig. 2).
- Keine höheren Temperaturen anwenden, als die, die bei dem(n) zu behandelnden Kleidungsstück(en) angegeben werden.
- (Fig. 3) ECO Temperatur für synthetische Fasern (Polyester, Nylon...). Punkt ●
- (Fig. 3) AUTO Temperatur für Seide, Wolle. Punkt ●●
- (Fig. 3) TURBO Temperatur für Baumwolle. Und Leinen. Punkt ●●● und Max
- Wenn die Zusammensetzung des Stoffes mehrere Sorten an Fasern beinhaltet, muss die entsprechende Temperatur der Faser ausgewählt, bei der die niedrigste Temperatur notwendig ist. (Wenn zum Beispiel ein Stoff zu 60% aus Polyester und 40% aus Baumwolle besteht, muss man die entsprechende Temperatur des Polyesters auswählen).
- Warten Sie, bis das Kontrolllämpchen (E) beim Modell CVG9506 zum ersten Mal ausgeht, oder das grüne Licht beim Modell CVG9508 angeht, was bedeutet, dass das Gerät nach dem ersten Erwärmen die geeignete Temperatur erreicht hat.
- Während des Gebrauchs des Geräts geht beim Modell CVG9506 das Kontrolllämpchen an oder wechselt die Farbe (rot, grün CVG9508), was Energieverbrauch und Erwärmen anzeigt

**TROCKENBÜGELN:**

- Das Gerät verfügt über einen Dampfsteuerclip, der sich an der Aus-Position befindet, der die Auswahl von Trockenbügeln (ohne Dampf) oder Bügeln mit Dampf ermöglicht (Fig. 4).

**BÜGELN MIT DAMPF:**

- Bügeln mit Dampf ist auf jeder Position möglich, sofern sich Wasser im Tank befindet (Fig. 2).

**SENKRECHTES BÜGELN:**

- Es ist möglich, aufgehängte Vorhänge, Kleidungsstücke am eigenen Kleiderbügel usw. zu

- bügeln. Gehen Sie dabei folgendermaßen vor:
- Das Bügeleisen von oben nach unten führen.
  - Wichtig: für Baumwolle und Leinen ist es ratsam, dass die Bügelsohle Kontakt mit dem Stoff hat. Für empfindlichere Stoffe wird empfohlen, die Bügelsohle einige Zentimeter vom Bügelgut entfernt zu halten.

### STAND-BY-FUNKTION: CVG9508

- Aus Gründen der Energieersparnis geht das Gerät nach 8 Minuten in vertikaler Position und nach 30 Sekunden in horizontaler Position auf Standby, wenn der Benutzer 8 Minuten lang keine seiner Funktionen betätigt hat. 3 Beeps ertönen und die Lampen blinken abwechselnd ROT und GRÜN
- Um zur normalen Funktion zurückzukehren, müssen Sie den Clip berühren, oder das Gerät bewegen (Fig. 5).

### NACH DER BENUTZUNG DES GERÄTS:

- Den Stecker aus der Netzdose ziehen
- Gießen Sie das Wasser aus dem Topf.
- Das Gerät säubern

### REINIGUNG

- Ziehen Sie den Stecker heraus und lassen Sie das Gerät abkühlen, bevor Sie mit der Reinigung beginnen.
- Reinigen Sie das Gerät mit einem feuchten Tuch, auf das Sie einige Tropfen Reinigungsmittel geben und trocknen Sie es danach ab.
- Verwenden Sie zur Reinigung des Geräts weder Löseoder Scheuermittel noch Produkte mit einem sauren oder basischen pH-Wert wie z.B. Lauge.
- Das Gerät nicht in Wasser oder andere Flüssigkeiten tauchen und nicht unter den Wasserhahn halten.

### BEHANDLUNG VON VERKRUSTETEN KALKABLAGERUNGEN:

- Für den perfekten Betrieb ist das Gerät von Kalkoder Magnesiumresten zu befreien, die sich durch besonders hartes Wasser ablagern.
- Um dieses Problem zu vermeiden wird empfohlen, destilliertes Wasser anzuwenden.
- Um dies zu vermeiden empfiehlt sich der Gebrauch von Wasser mit geringem Kalk oder Magnesiumgehalt.

- Wir empfehlen die Verwendung eines spezifischen Produkts für diese Art Gerät. Sie erhalten diese Produkte in Fachgeschäften oder beim offiziellen Kundendienst.
- Dafür müssen Sie ein für dieses Gerät bestimmtes Antikalkmittel anwenden.
- Hausgemachte Lösungen, wie mit Essig zubereitete Flüssigkeiten, sind nicht zur Entkalkung des Geräts geeignet.

### STÖRUNGEN UND REPARATUR

- Bei Schäden und Störungen bringen Sie das Gerät zu einem zugelassenen Technischen Kundendienst. Versuchen Sie nicht, das Gerät selbst auseinanderzubauen und zu reparieren. Das könnte Gefahren zur Folge haben.

### FÜR DIE EU-AUSFÜHRUNGEN DES PRODUKTS UND/ODER FÜR LÄNDER, IN DENEN DIESE VORSCHRIFTEN ANZUWENDEN SIND:

### ÖKOLOGIE UND RECYCLING DES PRODUKTS

- Die zur Herstellung des Verpackungsmaterials dieses Geräts verwendeten Materialien sind im Sammel-, Klassifizierungs- und Recyclingsystem integriert. Wenn Sie es entsorgen möchten, so können Sie die öffentlichen Container für die betreffenden Materialarten verwenden.
- Das Produkt ist frei von umweltschädlichen Konzentrationen von Substanzen.
-  Dieses Symbol weist darauf hin, dass das Produkt, wenn Sie es am Ende seiner Lebensdauer entsorgen wollen, in geeigneter Weise bei einer zugelassenen Entsorgungsstelle abzugeben ist, um die getrennte Sammlung von Elektrott und Elektronikgeräte-Abfall (WEEE) sicherzustellen.
- Dieses Gerät erfüllt die Richtlinie 2014/35/EU über Niederspannung, die Richtlinie 2014/30/EU über elektromagnetische Verträglichkeit, die Richtlinie 2011/65/EU zur Beschränkung der Verwendung bestimmter gefährlicher Stoffe in Elektrott und Elektronikgeräten und die Richtlinie 2009/125/EG über die Anforderungen an die umweltgerechte Gestaltung energiebetriebener Produkte.

Caro cliente:

Obrigado por ter adquirido um eletrodoméstico da marca SOLAC.

A sua tecnologia, design e funcionalidade, aliados às mais rigorosas normas de qualidade, garantem-lhe uma total satisfação durante muito tempo.

- Leia atentamente este manual de instruções antes de ligar o aparelho e guarde-o para consultas futuras. A não observância e cumprimento destas instruções pode resultar em acidente.

## CONSELHOS E ADVERTÊNCIAS DE SEGURANÇA

- O aparelho deve ser utilizado e colocado sobre uma superfície plana e estável.
- Quando colocar o aparelho no suporte, certifique-se de que a superfície sobre a qual se coloca o suporte é estável.
- Não deixe o ferro sem vigilância quando estiver ligado à alimentação.
- Este aparelho pode ser utilizado por pessoas não familiarizadas com a sua utilização, pessoas incapacitadas ou crianças a partir dos 8 anos, desde que o façam sob supervisão ou tenham recebido formação sobre a utilização segura do aparelho e compreendam os perigos que este acarreta.
- As crianças não devem realizar operações de limpeza ou manutenção do aparelho, a menos que se encontrem sob a supervisão de um adulto.
- Guarde este aparelho fora do alcance de crianças com menos de 8 anos.
- Este aparelho não é um brinquedo. As crianças devem ser vigiadas para garantir que não brincam com o aparelho.
- Não utilize o aparelho se este caiu e se existirem sinais visíveis de danos ou de fuga.
-  Este símbolo indica que a superfície pode aquecer durante a utilização.
- Para evitar fenómenos na rede elétrica recomenda-se que o aparelho seja ligado a uma impedância máxima de  $0.27 \Omega$ . Em caso de dúvida, consulte o seu fornecedor de energia elétrica.
- A temperatura das superfícies acessíveis pode aumentar quando o aparelho está em funcionamento.
- Se a ligação à corrente estiver danificada, deverá ser substituída. Leve o aparelho a um Serviço de Assistência Técnica autorizado. A fim de evitar perigo, não tente desmontá-lo ou repará-lo sozinho.

- Ligue o aparelho a uma tomada com ligação à terra e que suporte 16 amperes.
- A ficha do aparelho deve coincidir com a tomada de corrente elétrica. Nunca modifique a ficha. Não use adaptadores de ficha.
- Não utilize nem guarde o aparelho ao ar livre.
- Não exponha o aparelho à chuva ou a condições de humidade. A água que entrar no aparelho aumentará o risco de choque elétrico.
- Não force o cabo elétrico. Nunca utilize o cabo elétrico para levantar, transportar ou desligar o aparelho da corrente.
- Não enrole o cabo no aparelho.
- Não deixe que o cabo elétrico fique preso ou dobrado.
- Evite que o cabo elétrico entre em contacto com as superfícies quentes do aparelho.
- Verifique o estado do cabo de elétrico. Os cabos danificados ou entrelaçados aumentam o risco de choque elétrico.
- Não toque na ficha de ligação com as mãos molhadas.
- Não utilize o aparelho se tiver o cabo elétrico ou a ficha danificados.
- Se algum dos revestimentos do aparelho se partir, desligue imediatamente o aparelho da corrente para evitar a possibilidade de sofrer um choque elétrico.
- Não toque nas partes quentes do aparelho, uma vez que podem provocar queimaduras graves.

### UTILIZAÇÃO E CUIDADOS:

- Antes de cada utilização, desenrole completamente o cabo elétrico do aparelho.
- Não utilize o aparelho se algum dos dispositivos de ligar/desligar não funcionarem.
- Usar a(s) pega(s) para agarrar ou transportar o aparelho.
- Não utilize o aparelho inclinado ou invertido.
- Não inverta o aparelho enquanto estiver a ser utilizado ou ligado à rede elétrica.
- Para manter o tratamento antiaderente em bom estado, não utilize utensílios metálicos ou objectos de corte sobre o mesmo.
- Respeitar a indicação do nível MAX. (Fig.1)
- Desligue o aparelho da corrente quando não estiver a ser utilizado e antes de iniciar qualquer operação de limpeza.
- Este aparelho foi concebido exclusivamente para uso doméstico, não para uso profissional ou industrial.
- Este aparelho não está destinado a pessoas (incluindo crianças) que apresentem capacida-

- des físicas, sensoriais ou mentais reduzidas, ou com falta de experiência e conhecimento
- Não guarde o aparelho se ainda estiver quente.
- A permanência prolongada do ferro no respectivo alojamento, à temperatura máxima, pode provocar alterações de cor no mesmo, que não afetarão o bom funcionamento do aparelho.
- Para um funcionamento correto, mantenha a base bem lisa e não a utilize em objectos metálicos (por exemplo, contra a tábua de engomar, botões, fechos de correr, etc.)
- Recomenda-se o uso de água destilada, especialmente se a água que dispõe contém algum tipo de sujidade ou é do tipo “dura” (contém cálcio ou magnésio).
- Certifique-se de que a tampa está perfeitamente fechada antes de ligar o aparelho.
- Nunca deixe o aparelho ligado e sem vigilância. Além disso, poupará energia e prolongará a vida do aparelho.
- Não deixe o aparelho em funcionamento em cima de uma superfície.
- Não utilize o aparelho sobre nenhuma parte do corpo de uma pessoa ou animal.
- Não utilize o aparelho em animais.
- Não utilize o aparelho para secar peças de vestuário.

### SERVIÇO:

- Certifique-se de que o serviço de manutenção do aparelho é realizado por pessoal especializado e que, caso o aparelho necessite de consumíveis/peças de substituição, estas sejam originais.
- Qualquer utilização inadequada ou em desacordo com as instruções de utilização pode ser perigosa e anula a garantia e a responsabilidade do fabricante.

### DESCRIÇÃO

- A Anticalcário
- B Seletor de caudal de vapor
- C Botão de vapor on/off
- D Selector do programa
- E Indicadores luminosos
- F Boca de enchimento
- G Base

### MODO DE UTILIZAÇÃO

#### NOTAS PARA ANTES DA UTILIZAÇÃO:

- Assegure-se de que retirou todo o material de embalagem do produto.

- Aquando da primeira utilização, o aparelho poderá libertar fumos devido ao facto de algumas partes do aparelho terem sido levemente lubrificadas. Pouco tempo depois o fumo desaparecerá.
- Prepare o aparelho consoante a função pretendida:

### ENCHIMENTO COM ÁGUA:

- É imprescindível encher previamente o depósito com água para poder realizar operações com vapor.
- Abrir a tampa da boca de enchimento.
- Encher o depósito respeitando o nível MAX (Fig. 1)
- Fechar a tampa do bocal de enchimento.
- A utilização de águas perfumadas anula automaticamente a garantia do produto

### UTILIZAÇÃO:

- Desenrole completamente o cabo antes de o ligar à tomada.
- Ligue o aparelho à corrente elétrica.
- Uma vez ligado, o aparelho iniciará o seu período de aquecimento, durante este período de aquecimento, não ative o botão de vapor, aguarde que o indicador luminoso se apague no modelo CVG9506, ou que se acenda a luz verde no modelo CVG9508, selecione um caudal de vapor otimizado no regulador de vapor (Fig. 2).
- Não utilize temperaturas mais elevadas do que as indicadas nos tecidos a engomar.
- (Fig. 3) ECO Temperatura para fibras sintéticas (Poliéster, Nylon...). Ponto ●
- (Fig. 3) AUTO Temperatura para seda, lã. Ponto ●●
- (Fig. 3) TURBO Temperatura para algodão. E linho Poto ●●● e Máx
- Se um tecido é composto por fibras mistas, selecione a temperatura correspondente à fibra que requer uma temperatura mais baixa. (Por exemplo, para um tecido que contenha 60% de poliéster e 40% de algodão, deve seleccionar-se a temperatura correspondente ao poliéster).
- Aguarde que o indicador luminoso (E) se apague pela primeira vez no modelo CVG9506, ou que se acenda a luz verde no modelo CVG9508, o que indicará que o aparelho alcançou a temperatura adequada, após o primeiro período de aquecimento.
- Durante a utilização do aparelho, o indicador luminoso (E) acende-se e apaga-se no modo

lo CVG9506 ou muda de cor (vermelho, verde CVG9508) indicando os momentos de consumo energético e de aquecimento.

### ENGOMAR SEM VAPOR:

- O aparelho dispõe de um gatilho (C) de controlo de vapor que está na posição de apagado; permite engomar a seco (sem vapor) ou a vapor ou com vapor, consoante se prima ou não o gatilho. (Fig. 4)

### PASSAGEM A VAPOR:

- É possível engomar a vapor sempre que o depósito contenha água e para qualquer seleção da temperatura. Selecione um caudal de vapor otimizado no regulador de vapor (Fig. 2)

### PASSAGEM A FERRO NA VERTICAL:

- É possível passar a ferro cortinas que se encontram no seu lugar, vestuário no seu próprio cabide, etc. Para o fazer, proceda da seguinte forma:
- Passe o ferro de cima para baixo.
- Importante: recomenda-se colocar a base do ferro em contacto com tecidos como o algodão e o linho. Para outros tecidos mais delicados, recomenda-se colocar a base do ferro de engomar a uns centímetros de distância.

### FUNÇÃO DE DESLIGAMENTO AUTOMÁTICO (STAND-BY): CVG9508

- Com o objetivo de poupar energia, o aparelho passa ao estado de desligamento automático (stand-by) ao fim de 8 minutos na posição vertical, se durante este período o utilizador não tiver realizado nenhuma ação sobre ele. Irão ser ouvidos 3 sinais sonoros e a luz fica a piscar, alternando entre VERMELHO e VERDE
- Para voltar ao funcionamento normal, aperte simplesmente no gatilho (Fig. 5)

### UMA VEZ CONCLUÍDA A UTILIZAÇÃO DO APARELHO:

- Desligue o aparelho da corrente elétrica.
- Retire a água do interior do aparelho.
- Limpe o aparelho

### LIMPEZA

- Desligue o aparelho da corrente e deixe-o arrefecer antes de iniciar qualquer operação de limpeza.
- Limpe o aparelho com um pano húmido com algumas gotas de detergente e seque-o de seguida.
- Não utilize solventes, produtos com um fator

pH ácido ou básico como a lixívia, nem produtos abrasivos para a limpeza do aparelho.

- Nunca mergulhe o aparelho dentro de água ou em qualquer outro líquido, nem o coloque debaixo da torneira.

### TRATAMENTO DAS INCRUSTAÇÕES CALCÁRIAS:

- Para um perfeito funcionamento do aparelho, este deverá estar livre de incrustações de cálcio ou magnésio, originadas pela utilização de água de elevada dureza.
- Para evitar este tipo de problema, recomenda-se o uso de água destilada.
- Para evitar este tipo de problema recomenda-se a utilização de água com baixa mineralização calcária ou magnésica.
- Para a descalcificação, recomendamos o produto específico, à venda em lojas especializadas e nos serviços técnicos autorizados.
- Para a descalcificação deverá usar um produto anticalcário específico para este tipo de aparelho.
- Não se recomendam soluções caseiras, tal como o uso de vinagre, nos tratamentos de descalcificação do aparelho.

### ANOMALIAS E REPARAÇÃO

- Em caso de avaria leve o aparelho a um Serviço de Assistência Técnica autorizado. Não tente desmontar ou reparar o aparelho, já que tal poderá acarretar perigos.

#### PARA AS VERSÕES EU DO PRODUTO E/OU CASO APLICÁVEL NO SEU PAÍS:

#### ECOLOGIA E RECICLAGEM E DO PRODUTO

- Os materiais que constituem a embalagem deste aparelho estão integrados num sistema de recolha, classificação e reciclagem. Se desejar eliminá-los, utilize os contentores de reciclagem colocados à disposição para cada tipo de material.
- O produto está isento de concentrações de substâncias que podem ser consideradas nocivas para o ambiente.

-  Este símbolo significa que se desejar desfazer-se do produto depois de terminada a sua vida útil, deve entregá-lo através dos meios adequados ao cuidado de um gestor de resíduos autorizado para a recolha selectiva de Resíduos de Equipamentos Eléctricos e Electrónicos (REEE).

Este aparelho cumpre a Directiva 2014/35/CE de Baixa Tensão, a Directiva 2014/30/UE de Compatibilidade Eletromagnética a Directiva 2011/65/UE sobre restrições à utilização de determinadas substâncias perigosas em aparelhos eléctricos e electrónicos e a Directiva 2009/125/CE sobre os requisitos de design ecológico aplicá-

**Preghiamo di** relacionados com a energia.

Le siamo grati per aver acquistato un elettrodomestico della marca SOLAC.

La sua tecnologia, il suo design e la sua funzionalità, oltre al fatto di aver superato le più rigorose norme di qualità, le assicureranno una totale soddisfazione durante molto tempo.

• Prima di utilizzare l'apparecchio, leggere attentamente le istruzioni riportate nel presente opuscolo e conservarlo per future consultazioni. La mancata osservanza delle presenti istruzioni può essere causa di incidenti.

## CONSIGLI E AVVERTENZE PER LA SICUREZZA

- L'apparecchio deve essere collocato e utilizzato su una superficie piana e stabile.
- Se si colloca l'apparecchio su un supporto, assicurarsi che la superficie sulla quale appoggia il supporto sia stabile.
- Non lasciare l'apparecchio incustodito quando sia collegato alla rete di alimentazione elettrica.
- Questo apparato può essere utilizzato da persone che non ne conoscono il funzionamento, persone disabili o bambini di età superiore a 8 anni, esclusivamente sotto la sorveglianza di un adulto o nel caso abbiano ricevuto le istruzioni per un suo uso in tutta sicurezza e ne comprendano i rischi.
- I bambini possono eseguire operazioni di pulizia o di manu-

tenzione dell'apparecchio solo se sorvegliati da un adulto.

- Mantenere l'apparecchio e le parti per il collegamento alla rete elettrica fuori dalla portata di bambini minori di 8 anni.
- Questo apparecchio non è un giocattolo. Assicurarsi che i bambini non giochino con l'apparecchio.
- Non usare l'apparecchio in seguito a cadute, nel caso presenti danni visibili o in presenza di qualsiasi perdita.
-  Questo simbolo indica che la superficie si può riscaldare durante l'uso.
- Onde evitare fenomeni nella rete elettrica, si raccomanda di collegare l'apparecchio a una impedenza massima di 0.27 Ω. Per qualsiasi dubbio, consultare la propria compagnia elettrica.
- Quando l'apparecchio è in funzione, la temperatura delle superfici accessibili può essere elevata.
- Se la connessione alla rete elettrica è danneggiata, è necessario sostituirla, rivolgersi a un Centro di Assistenza Tecnica autorizzato. Non tentare di



## smontare o riparare l'apparecchio.

- Collegare l'apparecchio a una base dotata di messa a terra e che possa sostenere almeno 16 ampere.
- Verificare che la presa sia adatta alla spina dell'apparecchio. Non apportare alcuna modifica alla spina. Non usare adattatori..
- Non usare o esporre l'apparecchio alle intemperie.
- Non lasciare l'apparecchio sotto la pioggia o in luoghi umidi. Le filtrazioni d'acqua aumentano il rischio di scariche elettriche.
- Non tirare il cavo elettrico. Non usarlo mai per sollevare, trasportare o scollegare l'apparecchio.
- Non avvolgere il cavo di alimentazione attorno all'apparecchio.
- Non lasciare che il cavo rimanga impigliato o attorcigliato.
- Non lasciare che il cavo di connessione penda dal tavolo o entri a contatto con le superfici calde dell'apparecchio.
- Controllare lo stato del cavo di alimentazione: I cavi danneggiati o attorcigliati aumentano il rischio di scariche elettriche.
- Non toccare mai la spina con le mani bagnate.
- Non utilizzare l'apparecchio nel caso in cui il cavo di alimentazione o la spina siano danneggiati.
- In caso di rottura di una parte dell'involucro esterno dell'apparecchio, scollegare immediatamente la spina dalla presa di corrente al fine di evitare eventuali scariche elettriche.
- Non toccare le parti riscaldate dell'apparecchio perché potrebbero provocare gravi ustioni.

### PRECAUZIONI D'USO:

- Prima di ogni utilizzo, svolgere completamente il cavo dell'apparecchio.
- Non utilizzare l'apparecchio se qualche dispositivo di avvio/fermata non funziona.
- Utilizzare il manico/i per prendere o spostare l'apparecchio.
- Non utilizzare l'apparecchio inclinato, né capovolgerlo.
- Non capovolgere l'apparecchio se è in funzione o collegato alla presa.
- Per conservare in buono stato il trattamento antiaderente, non utilizzare utensili metallici o appuntiti.

- Rispettare l'indicazione del livello MAX. (Fig. 1)
- Scollegare la spina dalla presa di corrente quando l'apparecchio non è in uso e prima di eseguire qualsiasi operazione di pulizia.
- Questo apparecchio è destinato unicamente all'uso domestico, non professionale o industriale.
- Conservare questo apparecchio fuori dalla portata dei bambini e/o persone con problemi fisici, mentali o di sensibilità o con mancanza di esperienza e conoscenza
- Non riporre l'apparecchio quando ancora caldo.
- La permanenza prolungata del ferro da stiro nel suo alloggio a una temperatura massima può causare una variazione del colore dell'alloggio stesso che non altererà il buon funzionamento dell'apparecchio.
- Per un corretto funzionamento, mantenere la piastra liscia, non applicarla su oggetti metallici (per esempio sulla tavola da stiro, bottoni, cerniere...)
- Si consiglia l'uso di acqua distillata, specialmente se l'acqua di cui si dispone contiene qualche tipo di residuo o è del tipo "dura" (che contiene calcio o magnesio).
- Verificare che il coperchio sia perfettamente chiuso prima di mettere in funzione l'apparecchio.
- Non lasciare mai l'apparecchio collegato alla rete elettrica e senza controllo. Si risparmierà inoltre energia e si prolungherà la vita dell'apparecchio stesso.
- Non lasciare l'apparecchio in funzione su una superficie.
- Non utilizzare l'apparecchio su nessuna parte del corpo di persone o animali.
- Non usare l'apparecchio su animali.
- Non utilizzare l'apparecchio per asciugare indumenti di nessun tipo.

### SERVIZIO:

- Assicurarsi che il servizio di mantenimento dell'apparecchio sia effettuato da personale specializzato e che, in caso di necessità di consumibili/ricambi, questi siano originali.
- Il produttore invalida la garanzia e declina ogni responsabilità in caso di uso inappropriato dell'apparecchio o non conforme alle istruzioni d'uso.



## DESCRIZIONE

- A Anticalcare
- B Selettore flusso di vapore
- C Pulsante vapore on/off
- D Selezione programma
- E Spie luminose
- F Apertura di riempimento
- G Piastra

## MODALITÀ D'USO

### PRIMA DELL'USO:

- Assicurarsi di aver rimosso dal prodotto tutto il materiale di imballaggio.
- Alcune parti dell'apparecchio sono state leggermente lubrificate pertanto potrebbe uscire del fumo quando si connette l'apparecchio per la prima volta. Dopo un certo tempo il fumo cessa di uscire.
- Preparare l'apparecchio secondo la funzione che si desidera realizzare:

### RIEMPIMENTO D'ACQUA:

- È imprescindibile riempire d'acqua il serbatoio per poter lavorare con il vapore.
- Aprire lo sportellino dell'apertura di riempimento.
- Riempire il serbatoio rispettando il livello MAX (Fig. 1).
- Chiudere lo sportellino dell'apertura di riempimento.
- L'utilizzo di acque profumate annulla automaticamente la garanzia del prodotto.

### USO:

- Srotolare completamente il cavo prima di attaccare la spina.
- Collegare l'apparato alla rete elettrica.
- Una volta collegato, il prodotto inizierà il suo periodo di riscaldamento, durante il quale non si deve attivare il tasto del vapore; attendere che si spenga la spia luminosa, per il modello CVG9506, o che si accenda la luce verde, per il modello CVG9508, e selezionare un flusso di vapore ottimale con il regolatore di vapore (Fig. 2).
- Non usare temperature più alte di quelle indicate sul/i capo/i d'abbigliamento da trattare.
- (Fig. 3) ECO Temperatura per fibre sintetiche (Poliestere, Nylon...). Punto ●
- (Fig. 3) AUTO Temperatura per seta, lana. Punto ●●

- (Fig. 3) TURBO Temperatura per cotone. E lino Punto ●●● e Max
- Se la composizione del tessuto contiene diversi tipi di fibre, si deve selezionare la temperatura corrispondente alla fibra che richiede la temperatura più bassa. (Per esempio per un tessuto che contenga 60% di poliestere e 40% di cotone, si deve selezionare la temperatura corrispondente al poliestere).
- Attendere che la spia luminosa (E) si spenga la prima volta, per il modello CVG9506, o che si accenda la luce verde, per il modello CVG9508, indicando che l'apparecchio ha raggiunto la temperatura adeguata dopo il primo riscaldamento.
- Quando l'apparecchio è in uso, la spia luminosa (E) si accenderà e spegnerà, per il CVG9506, o cambierà di colore (rosso, verde CVG9508), indicando i momenti di consumo energetico e di riscaldamento.

### STIRATURA A SECCO:

- L'apparecchio possiede un pulsante a grilletto (C) per il controllo del vapore, il quale, situato nella posizione di spegnimento, consente di stirare a secco (senza vapore) o con vapore, a seconda che si preme o meno (Fig. 4).

### STIRATURA A VAPORE:

- -È possibile stirare a vapore se il serbatoio è pieno d'acqua e in qualsiasi posizione. Selezionare un flusso di vapore ottimale con il regolatore di vapore. (Fig. 2)

### STIRATURA IN VERTICALE:

- È possibile stirare tende appese, capi d'abbigliamento sull'appendino, ecc.
- Far scorrere il ferro dall'alto verso il basso.
- Importante: per il cotone e il lino si consiglia di mettere la base del ferro da stiro a contatto con il tessuto. Per gli altri tessuti più delicati si consiglia di mantenere la base del ferro ad alcuni centimetri di distanza.

### FUNZIONE SPEGNIMENTO AUTOMATICO (STAND-BY): CVG9508

- Per il risparmio energetico, l'apparecchio passa allo stato di spegnimento automatico (stand-by) dopo 8 minuti in posizione verticale e 30 secondi in posizione orizzontale, se durante questo periodo l'utente non realizza alcuna azione. Si sentiranno 3 bip e la spia lampeggerà alternativamente in ROSSO e in VERDE.

- Per tornare al funzionamento normale, si dovrà semplicemente toccare il grilletto o muovere l'apparecchio (Fig. 5).

### **UNA VOLTA CONCLUSO L'UTILIZZO DELL'APPARECCHIO:**

- Scollegare l'apparecchio dalla rete.
- Ritirare l'acqua dall'interno dell'apparecchio.
- Pulire l'apparecchio

### **PULIZIA**

- Scollegare la spina dalla rete elettrica e aspettare che l'apparecchio si raffreddi prima di eseguirne la pulizia.
- Pulire il gruppo elettrico con un panno umido, quindi asciugarlo.
- Per la pulizia non impiegare solventi o prodotti a pH acido o basico come la candeggina, né prodotti abrasivi.
- Non immergere l'apparecchio in acqua o altri liquidi, né lavarlo con acqua corrente.

### **ELIMINAZIONE DELLE INCROSTAZIONI CALCAREE:**

- Per un corretto funzionamento dell'apparecchio, evitare la formazione di incrostazioni di calcio o magnesio causate dall'uso di acqua ad elevata durezza.
- Per evitare questo tipo di problema si raccomanda l'uso di acqua distillata.
- A tal fine, si raccomanda l'uso di un'acqua a basso contenuto di sali di calcio e magnesio.
- Per la decalcificazione dell'apparecchio si raccomanda di usare un prodotto specifico, in vendita nei negozi specializzati e nei punti d'assistenza tecnica autorizzati.
- Per far ciò si dovrà utilizzare un prodotto anticalcare specifico per questo tipo di apparecchio.
- Si consiglia di evitare rimedi fatti in casa, come l'uso dell'aceto.

### **ANOMALIE E RIPARAZIONI**

- In caso di guasto, rivolgersi ad un Centro d'Assistenza Tecnica autorizzato. Non tentare di smontare o riparare l'apparecchio: può essere pericoloso.

### **PER I PRODOTTI DELL'UNIONE EUROPEA E/O NEL CASO IN CUI SIA PREVISTO**

### **DALLA LEGISLAZIONE DEL SUO PAESE DI ORIGINE:**

#### **PRODOTTO ECOLOGICO E RICICLABILE**

- I materiali che costituiscono l'imballaggio di questo apparecchio sono riciclabili. Per lo smaltimento, utilizzare gli appositi contenitori pubblici, adatti per ogni tipo di materiale.
- Il prodotto non contiene sostanze dannose per l'ambiente.
-  Questo simbolo indica che, per smaltire il prodotto al termine della sua durata utile, occorre depositarlo presso un ente di smaltimento autorizzato alla raccolta differenziata di rifiuti di apparecchiature elettriche ed elettroniche (RAEE).

Questo apparecchio rispetta la Direttiva 2014/35/UE di Bassa Tensione, la Direttiva 2014/30/UE di Compatibilità Elettromagnetica, la Direttiva 2011/65/UE sui limiti d'impiego di determinate sostanze pericolose negli apparecchi elettrici ed elettronici e la Direttiva 2009/125/CE riguardante l'Ecodesign dei prodotti che consumano energia.

Geachte klant:

We danken u voor de aankoop van een product van het merk SOLAC.

De technologie, het ontwerp en de functionaliteit van dit product, dat voldoet aan de meest strikte kwaliteitseisen, staan garant voor langdurige tevredenheid.

- Neem deze gebruiksaanwijzing aandachtig door voordat u het apparaat in gebruik neemt en bewaar haar voor toekomstig gebruik. Het niet opvolgen en naleven van deze instructies kan een ongeluk tot gevolg hebben.

## VEILIGHEIDSADVIEZEN EN WAARSCHUWINGEN

- U dient het apparaat te gebruiken en plaatsen op een vlak en stabiel oppervlak.
- Wanneer men het apparaat op zijn houder plaatst, zorg er dan voor dat de houder op een stabiel oppervlak staat.
- Laat het apparaat nooit zonder toezicht wanneer het op het lichtnet is aangesloten.
- Dit toestel mag, onder toezicht, door personen met lichamelijke, zintuiglijke of geestelijke beperkingen, of met een gebrek aan ervaring en kennis, of kinderen vanaf 8 jaar gebruikt worden, mits zij voldoende informatie ontvangen hebben om het toestel op een veilige manier te kunnen gebruiken en de gevaren kennen.
- Het schoonmaken en het onderhoud van het toestel door kinderen moet steeds onder toezicht van een volwassene gebeuren.
- Houd het toestel en de aansluiting op het net altijd buiten het bereik van kinderen jonger dan 8 jaar.
- Dit apparaat is geen speelgoed. Houd toezicht op kinderen om er zeker van te zijn dat ze niet met het apparaat spelen.
- Het apparaat niet gebruiken wanneer het gevallen is, wanneer er zichtbare schade is, of indien er een lek bestaat.
-  Dit symbool geeft aan dat het oppervlak heet kan worden tijdens gebruik.
- Om storing van het elektrische net te voorkomen, bevelen we aan dat het apparaat op een impedantie van maximaal 0,27  $\Omega$  wordt aangesloten. Neem bij twijfel contact op met uw elektriciteitsbedrijf.
- De temperatuur van de toegankelijke oppervlakken kan hoog zijn als het apparaat in werking is.
- Als het netsnoer beschadigd is, moet het worden vervangen. Breng het apparaat naar een erkende Technische service. Probeer het apparaat niet

## zelf te repareren om mogelijke brand of kortsluiting te voorkomen.

- Het apparaat aansluiten op een stopcontact dat minimaal 16 ampère kan leveren.
- De stekker van het apparaat moet geschikt zijn voor het stopcontact. Wijzig de stekker niet. Gebruik geen adapters.
- Bewaar of gebruik het toestel niet buitenshuis.
- Het apparaat niet aan regen of vochtigheid blootstellen. Water dat in het apparaat komt, zal het risico van een elektrische schok vergroten.
- Het stroomsnoer niet forceren. Het snoer nooit gebruiken om het apparaat op te tillen, te transporteren of om de stekker uit het stopcontact te trekken.
- Het snoer niet oprollen rond het apparaat.
- Zorg ervoor dat het stroomsnoer niet gekneld of geknikt geraakt.
- Zorg ervoor dat het stroomsnoer niet in contact komt met de hete oppervlakken van het apparaat.
- Controleer de staat van de elektriciteitskabel. Kapotte kabels of kabels die in de war zijn vergroten het risico op elektrische schokken.
- De stekker niet met natte handen aanraken.
- Het apparaat niet gebruiken wanneer het snoer of de stekker beschadigd is.
- Als één van de delen van de behuizing van het apparaat kapot gaat, het apparaat onmiddellijk uitschakelen om elektrische schokken te vermijden.
- Raak de verhitte delen van het toestel niet aan, aangezien daardoor ernstige brandwonden kunnen ontstaan.

### GEBRUIK EN ONDERHOUD:

- Rol voor gebruik het netsnoer van het apparaat volledig af.
- Het apparaat niet gebruiken als de aan/uitknop niet werkt.
- Gebruik de handgreep/handgrepen om het apparaat op te tillen of te verplaatsen.
- Gebruik het apparaat niet wanneer het scheef staat en houdt het niet ondersteboven.
- Het apparaat niet omdraaien terwijl het in ge-

bruik is of aangesloten is op het lichtnet.

- Krab het apparaat niet met metalen of scherpe voorwerpen om de antikleeflaag niet te beschadigen.
- Overschrijdt het MAX niveau niet. (Afb. 1)
- Trek de stekker uit het stopcontact wanneer het apparaat niet in gebruik is en alvorens het te reinigen.
- Dit apparaat is alleen bedoeld voor huishoudelijk gebruik, niet voor professioneel of industrieel gebruik.
- Houd dit apparaat buiten bereik van kinderen en/of personen met lichamelijke, zintuiglijke of geestelijke beperkingen, of met een gebrek aan ervaring en kennis
- Het apparaat niet opbergen als het nog warm is.
- Als u het strijkijzer langdurig op de maximumtemperatuur in de houder laat staan, kan het apparaat verkleuren. Dit heeft echter geen invloed op de werking van het apparaat.
- Houd de strijkzool goed schoon voor een goede werking, en plaats deze niet op metalen voorwerpen (zoals de strijklank, knoppen, ritsen enz.).
- Het gebruik van gedistilleerd water wordt aanbevolen, met name als het kraanwater troebel of "hard" is (wanneer het kalk of magnesium bevat).
- Controleer dat het deksel goed gesloten is voordat u het apparaat inschakelt.
- Laat het apparaat nooit zonder toezicht aan staan. U bespaart hierdoor energie en verlengt tevens de levensduur van het apparaat.
- Laat het apparaat niet op een oppervlak achter terwijl het in werking is.
- Het apparaat niet op lichaamsdelen van mens of dier gebruiken.
- Het apparaat niet gebruiken om mascottes of dieren te behandelen.
- Gebruik het apparaat niet om kledingstukken te drogen.

### REPARATIES:

- Verzeker u ervan dat het onderhoud van het apparaat door een deskundige wordt uitgevoerd en dat eventuele reserveonderdelen originele onderdelen zijn.
- Een onjuist gebruik, of een gebruik dat niet

overeenstemt met de gebruiksaanwijzing, kan gevaar inhouden en doet de garantie en de aansprakelijkheid van de fabrikant teniet.

## BESCHRIJVING

A Anti-kalk

B Stoomstoot

C Stoomknop On/off

D Programmaselectie

E Controlelampjes

F Vulmond

G Zool

## GEBRUIKSAANWIJZING

### OPMERKINGEN VOORAFGAAND AAN HET GEBRUIK:

- Verzeker u ervan dat al het verpakkingsmateriaal van het product verwijderd is.
- Enkele delen van het strijkijzer zijn gesmeerd waardoor het apparaat bij het eerste gebruik enigszins kan roken. Na korte tijd stopt dit vanzelf.
- Breng het apparaat in gereedheid in overeenstemming met de gewenste functie:

### VULLEN MET WATER:

- Als u de stoomfunctie wilt gebruiken is het noodzakelijk dat u eerst het reservoir met water vult.
- Open het deksel van de vulmond.
- Vul het reservoir, let hierbij op het maximale waterniveau MAX (Afb. 1)
- Sluit het deksel van de vulmond.
- Wanneer men geparfumeerd water gebruikt komt de garantie automatisch te vervallen.

### GEBRUIK VAN:

- Rol het snoer helemaal af alvorens de stekker in het stopcontact te steken.
- Steek de stekker in het stopcontact.
- Wanneer het apparaat op het lichtnet aangesloten wordt, begint het op te warmen. Druk niet op de stoomknop tijdens het opwarmen, maar wacht totdat het controlelampje uitgaat bij model CVG9506, of tot het groene lampje aangaat bij model CVG9508, en selecteer een geschikte hoeveelheid stoom met de stoomre-

gelaar (Afb. 2).

- Gebruik geen hogere temperatuur dan aangegeven op de kledingstukken die u gaat strijken.
- (Afb. 3) ECO Temperatuur voor syntetische stoffen (Polyester, Nylon...). Stand ●
- (Afb. 3) AUTO Temperatuur voor zijde, wol. Stand ●●
- (Afb. 3) TURBO Temperatuur voor linnen. En linnen Stand ●●● en Max
- Als de stof uit meerdere vezeltypes bestaat, kies dan de temperatuur overeenkomstig met de vezel die de laagste temperatuur vereist. (Bijvoorbeeld: bij een stof die 60% polyester en 40% katoen bevat, kies de temperatuur voor polyester).
- Wacht tot het controlelampje (E) voor het eerst uitgaat bij model CVG9506, of totdat het groene lampje aangaat bij model CVG9508, hetgeen aangeeft dat het apparaat de gewenste temperatuur heeft bereikt na de eerste opwarmcyclus.
- Tijdens het gebruik van het apparaat gaat het controlelampje (E) aan en uit bij model CVG9506, of verandert van kleur (rood en groen CVG9508), hetgeen aangeeft wanneer het apparaat bezig is met opwarmen en stroom verbruikt

### DROOG STRIJKEN:

- Het apparaat beschikt over een hendel (C) voor het activeren van de stoomproductie. Als deze hendel niet ingedrukt is kan men droog strijken (zonder stoom), of juist met stoom als men hem indrukt (Afb. 4).

### STRIJKEN MET STOOM:

- Men kan in elke stand met stoom strijken als het reservoir water bevat. Selecteer een geschikte hoeveelheid stoom met de stoomregelaar. (Afb. 2)

### VERTICAAL STRIJKEN:

- Het is mogelijk om bijvoorbeeld opgehangen gordijnen of kledingstukken op een kledinghanger te strijken. Ga hiervoor als volgt te werk:
- Beweeg het strijkijzer van boven naar beneden.
- Belangrijk: voor katoen en linnen wordt aanbevolen de strijkzool direct op de stof te houden. Voor andere, fijnere textielsoorten bevelen we

aan de strijkzool enkele centimeters van de stof af te houden.

### **AUTOMATISCHE UITSCHAKELING (STAND-BY): CVG9508**

- Om energie te sparen, gaat het apparaat automatisch in de stand-by stand, na 8 minuten in verticale positie en na 30 seconden in horizontale positie, wanneer de gebruiker in deze tijd geen enkele handeling heeft verricht. Er klinken 3 pieptonen en het RODE en GROENE lampje lichten om beurt op.
- Om terug te keren in de normale stand hoeft u slechts de hendel aan te raken of het apparaat te bewegen (Afb. 5)

### **NA GEBRUIK VAN HET APPARAAT:**

- Koppel het apparaat los van het lichtnet.
- Giet het apparaat leeg.
- Het apparaat reinigen

### **REINIGING**

- Trek de stekker uit het stopcontact en laat het apparaat afkoelen alvorens het te reinigen.
- Maak het apparaat schoon met een vochtige doek met een paar druppels afwasmiddel en maak het apparaat daarna goed droog.
- Gebruik geen oplosmiddelen of producten met een zure of basische pH zoals bleekwater, noch schuurmiddelen, om het apparaat schoon te maken.
- Dompel het apparaat niet onder in water of een andere vloeistof en houd het niet onder de kraan.

### **BEHANDELING VAN KALKAANSLAG:**

- Voor een perfecte werking van het apparaat moet het vrij zijn van kalkaanslag of magnesiumaanslag, veroorzaakt door het gebruik van hard water.
- Om dit soort problemen te voorkomen wordt het gebruik van gedistilleerd water aanbevolen.
- Om dit soort problemen te vermijden, is het raadzaam om water te gebruiken met een laag kalkof magnesiumgehalte.
- Hiervoor bevelen wij aan een product te gebruiken dat speciaal geschikt is voor dit type apparaat, verkrijgbaar in speciaalzaken en uw erkende technische dienst.

- Hiervoor dient u een ontkalkingsproduct te gebruiken dat speciaal geschikt is voor dit type apparaat.
- We raden aan om geen huishoudelijke middelen, zoals azijn, te gebruiken om het apparaat te ontkalken.

### **STORINGEN EN REPARATIE**

- Breng het apparaat bij storing naar een erkende Technische Dienst. Probeer het apparaat niet zelf te demonteren of te repareren, want dit kan gevaarlijk zijn.

### **VOOR DE EU-VERSIES VAN HET PRODUCT EN/OF INDIEN VAN TOEPASSING IN UW LAND:**

#### **ECOLOGIE EN HERGEBRUIK VAN HET PRODUCT**

- Het verpakkingsmateriaal van dit apparaat is geschikt voor inzameling, classificatie en hergebruik. U kunt dit materiaal wegwerpen in de openbare afvalcontainers die voor de desbetreffende typen materiaal zijn bestemd.
- Het product bevat geen materialen die schadelijk zijn voor het milieu.
-  Dit symbool betekent dat u het product aan het eind van zijn levenscyclus moet afgeven aan een erkende afvalverwerker ten behoeve van de gescheiden verwerking van Afgedankte Elektrische en Elektronische Apparatuur (AEEA).

Dit apparaat voldoet aan de laagspanningsrichtlijn 2014/35/EG, de richtlijn 2014/30/EG met betrekking tot elektromagnetische compatibiliteit, de richtlijn 2011/65/EG met betrekking tot beperkingen in de toepassing van bepaalde gevaarlijke stoffen in elektrische en elektronische apparaten en de richtlijn 2009/125/EG met betrekking tot de eisen inzake het ecologisch ontwerp van energie-gerelateerde producten.

Vážený zákazník / Vážená zákaznice,  
Velmi vám děkujeme, že jste se rozhodl/a pro zakoupení výrobku značky SOLAC.

Díky technologii, designu, typu provozu a skutečnosti, že produkt převyšuje nejpřísnější standardy kvality, zaručuje plně uspokojivé používání a dlouhou životnost.

- Před zapnutím přístroje si pečlivě přečtete tento návod k používání a uschovejte ho pro budoucí konzultace. Nedodržení pokynů tohoto návodu může mít za následek nehodu.

## BEZPEČNOSTNÍ UPOZORNĚNÍ A DOPORUČENÍ

- Přístroj postavte a udržujte na plochém a stabilním povrchu.
- Když přístroj položíte na podstavec, ujistěte se, že povrch, na kterém stojí, je stabilní.
- Nikdy nenechávejte přístroj bez dozoru, když je připojen k elektrické síti.
- Tento přístroj smí používat děti od 8 let a dospělí se sníženými fyzickými, smyslovými nebo duševními schopnostmi nebo s nedostatečnými zkušenostmi a znalostmi jen tehdy, pokud budou pod dozorem nebo dostanou pokyny týkající se bezpečného používání zařízení a pochopí jeho rizika.
- Čištění a údržbu nesmějí provádět děti samy bez dozoru.
- Zařízení a jeho kabel uchovávejte mimo dosah dětí ve věku do 8 let.
- Tento přístroj není hračka. Děti byste měli mít pod dozorem, nehrají-li si se zařízením.
- Nepoužívejte přístroj, pokud vám upadl na zem, pokud jsou na něm patrné viditelné známky poškození nebo má-li nějaký únik.
-  Tento symbol znamená, že povrch se během používání mohl stát horkým.
- Aby se předešlo jevům v elektrické síti, doporučuje se, připojit tenhle spotřebič na maximální impedanci 0,27 Ω. Pro všechny pochybnosti, obraťte se na svou elektrickou společnost.
- Při používání přístroje může být teplota přístupných ploch vysoká.
- Pokud dojde k poškození konektoru k el. síti, musí být vyměněn, vezměte přístroj do autorizovaného servisu. Abyste předešli možnému nebezpečí, nepokoušejte se sami rozebírat nebo opravovat přístroj.
- Spotřebič připojte k zásuvce, která je vybavena zemním kolíkem a určena pro proudové zatížení minimálně 16 A.
- Zástrčka přístroje musí správně sedět v zásuvce elektrické sítě. Nemanipulujte se zástrčkou. Nepoužívejte adaptéry zástrčky.
- Nepoužívejte ani neskladujte spotřebič venku.



- Nenechávejte přístroj vystaven dešti nebo vlhkosti. Pokud se do přístroje dostane voda, vzniká zvýšené riziko úrazu elektrickým proudem.
- Netahejte za elektrický kabel. Nikdy nepoužívejte kabel ke zvedání přístroje, jeho přenášení nebo k vytažení ze zásuvky.
- Nenamotávejte napájecí kabel kolem přístroje.
- Neohýbejte, či jinak nepoškozujte napájecí kabel.
- Nedovolte, aby napájecí kabel visel nebo přišel do styku s horkými povrchy spotřebiče.
- Kontrolujte stav napájecího kabelu. Poškozené nebo zapletené kabely zvyšují riziko úrazu elektrickým proudem.
- Nedotýkejte se zástrčky mokřými rukama.
- Zařízení nepoužívejte, pokud je poškozený kabel nebo zástrčka.
- Pokud dojde k poškození některého z krytů přístroje, okamžitě ho odpojte z elektrické sítě, abyste předešli elektrickému zkratu.
- Nedotýkejte se zahřátých částí přístroje, protože mohou způsobit vážné popáleniny.

## POUŽÍVÁNÍ A PÉČE O PŘÍSTROJ:

- Před každým použitím plně rozviňte napájecí kabel.
- Nepoužívejte přístroj, pokud není příslušenství správně namontováno.
- Nepoužívejte přístroj, pokud některý vypínač nefunguje.
- K přenášení a přemísťování přístroje používejte rukojeť/i.
- Nepoužívejte přístroj, pokud je vyklopený nahoru a nelze jím otočit.
- Nevypínejte přístroj, když je v provozu, nebo připojen k elektrické síti.
- Respektujte ukazatele MAX.
- Respektujte ukazatel maximální (MAX) hladiny. (Obr.?)
- Přístroj odpojte z elektrické sítě, když ho nepoužíváte a před zahájením jakéhokoli čištění.
- Tento přístroj je určen pouze pro domácí použití, ne pro profesionální nebo průmyslové použití.
- Tento přístroj skladujte mimo dosah dětí a / nebo osob s omezenými fyzickými, smyslovými nebo duševními schopnostmi či osob, které nebyly obeznámeny s jeho používáním.
- Neukládejte ani nepřepravujte přístroj, pokud je stále horký.
- Při ponechání žehličky na svém podstavci při maximální teplotě příliš dlouhou dobu, se může změnit jeho barva, což ale nebude mít

vliv na správnou funkci zařízení.

- Pro správnou funkci, udržujte žehlicí plochu ve vhodných podmínkách; nepoužívejte přes kovové předměty (kovové součásti žehlicího prkna, knoflíky, zipy atd)
- Je vhodné používat destilovanou vodu, a to zejména v případě, kdy voda ve vaší oblasti obsahuje jíl, nebo pokud je „tvrdá“ (obsahuje vápno nebo hořčík).
- Před spuštěním přístroje zkontrolujte, zda je víko řádně uzavřeno.
- Není-li spotřebič v provozu, nikdy jej nenechávejte připojen a bez dozoru. To šetří energii a prodlužuje životnost spotřebiče.
- Nikdy přístroj nenechávejte položený na povrchu, pokud se používá.
- Nepoužívejte přístroj na žádnou část těla člověka nebo zvířete.
- Nepoužívejte přístroj na domácích mazlíčcích nebo zvířatech.
- Přístroj nepoužívejte k sušení textilií.

## PROVOZ:

- Ujistěte se, že je přístroj spravován pouze odborným personálem, a že se používají pro nahrazení existujících dílů / příslušenství pouze originální náhradní díly nebo příslušenství.
- Jakékoli zneužití nebo nedodržení tohoto návodu k použití znamená ztrátu záruky a odpovědnosti výrobce.

## POPIS

- A Antiscale (ochrana proti usazování vodního kamene)
- B Ovládání proudění páry
- C Tlačítko páry On/off
- D Volič programu
- E Kontrolky
- F Plnicí hubice
- G Plotna

## NÁVOD K POUŽITÍ:

### PŘED POUŽITÍM:

- Ujistěte se, že veškeré obaly produktu byly odstraněny.
- Některé části přístroje byly lehce namazány. V důsledku toho se můžete při prvním použití objevit jemný kouř. Po chvíli kouř zmizí.
- Připravte přístroj podle toho, jakou funkci chcete použít.

### NAPLNĚNÍ VODOU:

- Je důležité, aby byla nádržka s vodou naplně-



ná, aby bylo možné pracovat s párou.

- Otevřete kryt
- Nádrž naplňte a dávejte pozor, aby nebyla překročena hladina MAX (Obr. 1)
- Zavřete víko.
- Použití parfémované vody automaticky zruší záruku

### POUŽITÍ:

- Před tím, než kabel zapojíte do zásuvky, zcela jej rozviňte.
- Připojte spotřebič do sítě.
- Po zapojení se spotřebič zahřívá, během této doby nemačkejte tlačítko páry. U modelu CVG9506 nejprve počkejte, až kontrolka zhasne a u modelu CVG9508 počkejte až se rozsvítí zelené světlo. Použijte ovládání proudění páry pro výběr ideálního proudění páry (Obr. 2)
- Nepoužívejte vyšší teploty, než je uvedeno na oděvu, který budete žehlit.
- (Obr. 3) ECO Teplota pro syntetická vlákna (polyester, nylon ...). Nastavení ●
- (Obr. 3) AUTO Teplota pro hedvábí a vlnu. Nastavení ●●
- (Obr. 3) TURBO Teplota pro bavlnu. A prádlo Nastavení ●●● a Max
- V případě, že má oděv několik druhů vláken, zvolte teplotu pro vlákna, která vyžadují nejnižší teplotu. (Například vyberte teplotu pro polyester pro výrobek vyrobený z 60% polyesteru a 40% bavlny).
- Počkejte, dokud indikátor (E) nezhasne (model CVG9506) nebo dokud se nerozsvítí zelené světlo (model CVG9508), které indikuje, že spotřebič dosáhl požadované teploty po prvním zahřátí.
- Během používání spotřebiče se indikátor (E) rozsvítí a zhasne (model CVG9506) nebo změní barvu (červená, zelená CVG9508), aby indikoval, kdy je spotřebič napájen a zahřívá se.

### SUCHÉ ŽEHLENÍ:

- Spotřebič má spoušť (C), která při vypnutí umožňuje suché žehlení (bez páry) nebo s párou v závislosti na tom, zda je spoušť stisknuta (Obr. 4).

### ŽEHLENÍ S PÁROU:

- Je možné žehlení s párou, pokud je nádrž naplněna vodou a je vybrána správná teplota. Použijte ovládání proudění páry pro výběr ideálního proudění páry. (Obr. 2)

### VERTIKÁLNÍ ŽEHLENÍ:

- Je možné žehlit zavěšené záclony, oděvy na věšáku, apod. Chcete-li tak učinit, postupujte podle pokynů:
- Žehlete od shora dolů.
- Důležité: pro bavlnu a prostěradlo, je doporučeno, aby byla spodní část žehličky v kontaktu s materiálem. U ostatních jemnějších tkanin je vhodné ponechat spodní část žehličky několik centimetrů od tkaniny.

### FUNKCE AUTOMATICKÉHO VYPÍNÁNÍ (STAND-BY): CVG9508

- Pro úsporu energie se spotřebič přepne do režimu automatického vypnutí (pohotovostní režim) po 8 minutách ve svislé poloze nebo po 30 sekundách, pokud je ponechán v klidu, za předpokladu, že uživatel během této doby neprovedl žádnou akci. Zazní 3 pípnutí a indikátor bude střídavě blikat ČERVENĚ A ZELENEĚ.
- Chcete-li pokračovat v žehlení, dotkněte se spouště nebo posuňte žehličku (Obr. 5).

### PO DOKONČENÍ PRÁCE S PŘÍSTROJEM:

- Zařízení odpojte od napájení.
- Vylijte vodu z přístroje.
- Přístroj vyčistěte.

### ČIŠTĚNÍ

- Odpojte přístroj od elektrické sítě a nechte jej vychladnout před zahájením jakéhokoli čištění.
- Zařízení vyčistěte vlhkou utěrkou s několika kapkami čistícího prostředku a poté vysušte.
- Pro čištění přístroje nepoužívejte rozpouštědla nebo produkty s velmi kyselým nebo zásaditým pH faktorem, jako např. bělidlo nebo abrazivní produkty.
- Přístroj neponořujte do vody ani jiné kapaliny, neumísťujte pod tekoucí vodu.

### JAK NALOŽIT S VÁPENNÝMI INKRUSTACEMI:

- Aby přístroj správně fungoval, je třeba ho udržovat čistý, bez vápenných a hořčikovými inkrustací způsobených používáním tvrdé vody.
- Aby se zabránilo tomuto problému, je vhodné použít destilovanou vodu.
- Aby se takovému problému zabránilo, doporučujeme použití vody s nízkou mineralizací vápna nebo hořčíku.
- K tomu doporučujeme použití konkrétního výrobku pro tento druh spotřebiče, který lze nalézt ve specializovaných obchodech a autorizovaných servisních střediscích.

zovaných servisech.

- S tímto druhem přístroje by se měl používat specifický přípravek proti usazování vodního kamene.
- Domácí přípravky, jako je použití octa se k čištění tohoto přístroje nedoporučují.

## NESPRÁVNÉ FUNGOVÁNÍ A OPRAVA

- Pokud se objeví nějaký problém, zanechte přístroj do autorizovaného technického servisu. Nepokoušejte se přístroj rozebírat nebo opravovat bez odborné pomoci, může to být nebezpečné.

## PRO VERZE PRODUKTŮ PRO EU A/NEBO V PŘÍPADĚ, ŽE TO VYŽADUJE VAŠE ZEMĚ:

### EKOLOGIE A RECYKLOVATELNOST PRODUKTU

- Materiály použité k zabalení tohoto přístroje jsou zahrnuty v souboru, klasifikaci a recyklačním systému. Pokud chcete tyto materiály zlikvidovat, použijte příslušně označené veřejné kontejnery pro každý typ materiálu.
- Produkt neobsahuje koncentrace látek, které by mohly být považovány za škodlivé pro životní prostředí.
-  Tento symbol znamená, že po skončení životnosti přístroje je třeba tento zanést na autorizované místo pro oddělený sběr a recyklaci odpadních elektrických a elektronických zařízení (OEEZ).

Tento přístroj je v souladu se směrnicí 2014/35/EU o nízkém napětí, směrnicí 2014/30/EU o elektromagnetické kompatibilitě, směrnicí 2011/65/EU o omezení používání některých nebezpečných látek v elektrických a elektronických zařízeních a směrnicí 2009/125/ES o požadavcích na ekodesign výrobků spojených se spotřebou energie

Szanowny Kliencie,

Serdecznie dziękujemy za zdecydowanie się na zakup sprzętu gospodarstwa domowego marki SOLAC.

Jego technologia, forma i funkcjonalność, jak również fakt, że spełnia on wszelkie normy jakości, dostarczy Państwu pełnej satysfakcji przez długi czas.

- Przeczytać uważnie instrukcję przed uruchomieniem urządzenia i zachować ją w celu późniejszych konsultacji. Niedostosowanie się i nieprzestrzeganie niniejszych instrukcji może doprowadzić do wypadku.

## **PORADY I OSTRZEŻENIA DOTYCZĄCE BEZPIECZEŃSTWA**

- Urządzenie powinno być ustawiane i używane na powierzchni płaskiej i stabilnej.
- Należy ustawić urządzenie na podstawie na powierzchni stałej i stabilnej.
- Nie pozostawiać urządzenia bez nadzoru, gdy jest ono podłączone do sieci elektrycznej.
- Urządzenie może być używane przez osoby niezapoznane z tego typu produktem, osoby niepełnosprawne lub dzieci od 8 roku życia, tylko i wyłącznie pod kontrolą dorosłych zapoznanym z tego typu sprzętem.
- Czyszczenie i konserwacja urządzenia nie powinny być wykonywane przez dzieci bez nadzoru dorosłych.
- Konserwacja urządzenia i podłączanie go do sieci nie mogą

być wykonywane przy dzieciach mniejszych niż 8 lat.

- To urządzenie nie jest zabawką. Dzieci powinny pozostać pod czujną opieką w celu zagwarantowania iż nie bawią się urządzeniem.
- Nie używać urządzenia, jeśli ono upadło czy kiedy występują widoczne oznaki uszkodzenia, albo jeśli istnieją wycieki.
-  Ten symbol oznacza, że powierzchnie zewnętrzne urządzenia nagrzewają się podczas pracy urządzenia.
- Aby uniknąć wystąpienia problemów z siecią energetyczną, zaleca się podłączenie urządzenia maksymalna impedancja 0,27  $\Omega$ . W razie wątpliwości skonsultuj się z firmą energetyczną.
- Temperatura dostępnych powierzchni może ulec podniesieniu, kiedy urządzenie jest podłączone do sieci.
- W razie awarii zanieść urządzenie do autoryzowanego Serwisu Technicznego. Nie próbować rozbierać urządzenia ani go naprawiać, ponieważ może to być niebezpieczne.
- Podłączyć urządzenie do gniazdka z uziemieniem, które może utrzymać 16 amperów.
- Wtyczka urządzenia powinna być zgodna z

podstawą elektryczną gniazdka. Nigdy nie wymieniać wtyczki. Nie używać przejściówek dla wtyczki.

- Nie używać, ani nie przechowywać urządzeń na zewnątrz.
- Nie wystawiać urządzeń na deszcz ani narażać na warunki wilgotności. Woda, która dostanie się do urządzenia zwiększy ryzyko porażenia prądem.
- Nie napinać elektrycznego kabla połączeń. Nie używać nigdy kabla elektrycznego do podnoszenia, przenoszenia ani wyłączenia urządzenia.
- Nie związać kabla elektrycznego podłączenia wokół urządzenia.
- Nie pozostawiać, by kabel elektryczny podłączenia został schwytyany lub pomarszczony.
- Kabel podłączeniowy nie może być w kontakcie z gorącymi powierzchniami urządzenia.
- Sprawdzać stan elektrycznego kabla połączeń. Uszkodzone czy zaplątane kable zwiększają ryzyko porażenia prądem.
- Nie dotykać wtyczki mokrymi rękoma.
- Nie używać urządzenia, gdy kabel elektryczny lub wtyczka jest uszkodzona.
- Jeśli popęka jakiś element obudowy urządzenia, natychmiast wyłączyć urządzenie z prądu, aby uniknąć porażenia prądem.
- Nie dotykać płytek grzejnych, gdyż może to spowodować poważne oparzenia.

### UŻYWANIE I KONSERWACJA:

- Przed każdym użyciem, rozwinąć całkowicie kabel zasilania urządzenia.
- Nie używać urządzenia jeśli jakiś element włączenia/wyłączenia nie działa.
- Aby przenosić urządzenia, należy używać uchwytów.
- Nie należy używać urządzenia, gdy jest przechylone ani do góry dnem.
- Nie przekręcać urządzenia, kiedy jest ono w użyciu lub kiedy jest podłączone do sieci.
- Aby zachować właściwości patelni zapobiegające przywieraniu, nie używać do jej mycia środków żrących ani czyszcików metalowych.
- Nie przekraczać poziomu MAX. (Rys. 1).
- Wyłączać urządzenie z prądu, jeśli nie jest ono używane i przed przystąpieniem do jakiegokolwiek czyszczenia.
- Urządzenie to zaprojektowane zostało wyłącznie do użytku domowego, a nie do użytku profesjonalnego czy przemysłowego.
- Przechowywać urządzenie w miejscu niedostępnym dla dzieci i/lub osób o ograniczonych

zdolnościach fizycznych, dotykowych lub mentalnych oraz nie posiadających doświadczenia lub znajomości tego typu urządzeń.

- Nie umieszczać żelazka w pudełku, szafie etc. jeśli jest gorące.
- Dłuższy pobyt włączanego żelazka w przegrodzie może spowodować zmianę koloru przegrody, ale nie wpływa na poprawne działanie żelazka.
- Dla właściwego działania urządzenia należy utrzymywać powierzchnię stopy gładką, nie prasować metalowych obiektów (takich jak guziki, suwaki, nie należy przesuwać żelazka po metalowych częściach deski do prasowania).
- Zalecane jest używanie wody destylowanej do napełniania żelazka, zwłaszcza gdy woda z sieci wodociągowej jest „twarda” (zawiera wapń lub magnez).
- Przed włączeniem urządzenia sprawdzić, czy pokrywa jest dokładnie zamknięta.
- Nie pozostawiać nigdy urządzenia podłączonego i bez nadzoru. W ten sposób zaoszczędzić ponadto można energię i przedłużyć okres użytkowania urządzenia.
- Nie pozostawiać urządzenia włączonego leżącego na jakiejś powierzchni.
- Nie używać urządzenia do prasowania ubrań na osobach lub zwierzętach.
- Nie używać urządzenia do suszenia maskotek czy zwierząt.
- Nie stosować urządzenia do suszenia żadnego rodzaju tkanin.

### SERWIS TECHNICZNY:

- Należy upewnić się, że serwis urządzenia jest przeprowadzony przez wykwalifikowany personel, i że części zamienne są oryginalne.
- Wszelkie niewłaściwe użycie lub niezgodne z instrukcją obsługi może doprowadzić do niebezpieczeństwa, anulując przy tym gwarancję i odpowiedzialność producenta.

### OPIS

- A Wkładka antywapienna
- B Selektor przepływu pary
- C Przycisk pary on/off
- D Wybór programu
- E Wskaźniki kontrolne
- F Otwór pojemnika
- G Stopa

## SPOSÓB UŻYCIA

### UWAGI PRZED UŻYCIEM:

- Upewnić się, że z opakowania zostały wyjęte wszystkie elementy urządzenia.
- Niektóre części żelazka zostały delikatnie natuszczane i dlatego w czasie pierwszego włączenia może wydobywać się z niego para. Po krótkim czasie para powinna zniknąć.
- Przygotowanie urządzenia do pracy w zależności od czynności, którą będzie wykonywać:

### NAPEŁNIANIE POJEMNIKA WODĄ:

- Konieczne jest napełnienie pojemnika żelazka wodą, aby prasować przy użyciu pary.
- Otworzyć przykrywkę otworu pojemnika.
- Napełnić pojemnik, nie przekraczając maksymalnego poziomu MAX (Rys. 1)
- Zamknąć przykrywkę otworu pojemnika.
- Użycie wody perfumowanej anuluje automatycznie gwarancję na produkt.

### SPOSÓB UŻYCIA:

- Całkowicie rozwinąć kabel przed podłączeniem urządzenia.
- Podłączyć urządzenie do prądu.
- Po podłączeniu urządzenie znacznie się nagrzewa, podczas tego okresu ogrzewania nie należy naciskać przycisku pary, gdy model CVG9506 najpierw czeka na wyłączenie światła pilotującego, a model CVG9508 powinien czekać na zielony zapalący światło, użyj sterowania strumieniem, aby wybrać idealny przepływ pary (Rys. 2).
- Nie należy prasować w temperaturach wyższych niż wskazane do odpowiednich rodzajów tkanin.
- (Rys. 3) ECO Temperatura odpowiednia dla tkanin syntetycznych (Poliester, Nylon...). Punkt ●
- (Rys. 3) ECO Temperatura odpowiednia dla jedwabiu, wełny. Punkt ●●
- (Rys. 3) TURBO Temperatura odpowiednia dla tkanin bawełnianych. (Temperatura minimalna dla lnu. Punto ●●●
- Jeśli tkanina zawiera różne typy włókien, należy wybrać temperaturę odpowiednią dla włókna wymagającego najniższej temperatury. (N.p. jeśli tkanina zawiera 60% poliestru i 40% bawełny, należy wybrać temperaturę odpowiednią do prasowania poliestru).
- Początek aż kontrolka (E) ustawi się na kolor zielony, co oznacza, że urządzenie osiągnie

właściwą temperaturę, w czasie nagrzewania lub chłodzenia, miga w kolorze czerwonym .

- Podczas korzystania z urządzenia kontrolka (E) będzie świeciła w kolorze zielonym.

### PRASOWANIE BEZ PARY:

- Urządzenie posiada przycisk (C) kontroli pary, który ustawiony na pozycji wyłączenia, pozwala na prasowanie na sucho (bez pary) (Rys. 2).

### PRASOWANIE Z UŻYCIEM PARY:

- Jest możliwe prasowanie z parą zawsze, gdy zbiornik posiada wodę , oraz w dowolnej pozycji (Rys. 2).

### PRASOWANIE W POŁOŻENIU PIONOWYM:

- Jest możliwe prasowanie zasłon, ubrania na wieszaku itd. Należy postępować według następujących instrukcji:
- Przejechać żelazkiem z góry w dół, jeśli chce się nacisnąć regulator pary (B) należy
- postąpić zgodnie z instrukcjami zawartymi w części, uderzenie pary.
- Ważne: dla bawełny i lnu, zaleca się, aby stopa żelazka była w kontakcie z tkaniną. Dla innych delikatnych tkanin zaleca się, aby stopa żelazka była oddalona kilka centymetrów od tkaniny.

### FUNKCJA SAMO-WYŁĄCZENIA (STAN-BY)

- Aby zaoszczędzić energię, urządzenie przełącza się w tryb automatycznego wyłączenia (stan gotowości) po 8 minutach w pozycji pionowej lub 30 sekundach, jeśli nie jest używane, zakładając, że użytkownik nie wykonał żadnych czynności podczas tego okresu. Rozlegną się 3 sygnały dźwiękowe, a wskaźnik będzie migał na przemian na CZERWONY ZIELONY
- Aby wznowić prasowanie, wystarczy nacisnąć spust lub przesunąć żelazko (Rys. 5).

### PO ZAKOŃCZENIU KORZYSTANIA Z URZĄDZENIA:

- Wyłączyć urządzenie z sieci elektrycznej.
- Wylać wodę z urządzenia.
- Wycisnąć urządzenie.

### CZYSZCZENIE

- Odłączyć urządzenie z sieci i pozostawić aż do ochłodzenia przed przystąpieniem do jakiegokolwiek czyszczenia.
- Czyścić urządzenie wilgotną szmatką zmoczoną kilkoma kroplami płynu i następnie osuszyć.
- Nie używać do czyszczenia urządzenia rozpuszczalników, produktów z czynnikiem PH

takich jak chlor, ani środków żrących.

- Nie zanurzać urządzenia w wodzie ni innej cieczy, nie wkładać pod kran.

#### **USUWANIE OSADU KAMIENNEGO:**

- Aby urządzenie doskonale działało, nie może ono mieć osadu wapnia czy magnezu, który pochodzi z wody o dużym stopniu twardości.
- Aby uniknąć tego typu problemów, zalecane jest używanie wody destylowanej.
- Aby uniknąć tego rodzaju problemu, zaleca się stosowanie wody o niskiej mineralizacji wapnia czy magnezu.
- W tym celu rekomendujemy użycie specyficznych produktów do tego typu urządzenie, które są w sprzedaży w sklepach specjalistycznych i autoryzowanych punktach serwisu technicznego.
- W tym celu należy użyć specjalnego produktu, zalecanego do tego typu urządzeń.
- Nie zaleca się roztworów będących sposobami domowymi, takich jak używanie octu, przy usuwaniu z urządzenia osadu kamiennego.
- **NIEPRAWIDŁOWOŚCI I NAPRAWA**
- W razie awarii zanieść urządzenie do autoryzowanego Serwisu Technicznego. Nie próbować rozbierać urządzenia ani go naprawiać, ponieważ może to być niebezpieczne.

#### **DLA URZĄDZEŃ WYPRODUKOWANYCH W UNII EUROPEJSKIEJ I W PRZYPADKU WYMAGAN PRAWNYCH OBOWIĄZUJĄCYCH W DANYM KRAJU:**

#### **EKOLOGIA I ZARZĄDZANIE ODPADAMI**

- Materiały, z których wykonane jest opakowanie tego urządzenia, znajdują się w ramach systemu zbierania, klasyfikacji oraz ich odzysku. Jeżeli chcecie Państwo się ich pozbyć, należy umieścić je w kontenerze przeznaczonym do tego typu materiałów.
- Produkt nie zawiera koncentracji substancji, które mogłyby być uznane za szkodliwe dla środowiska.
-  Symbol ten oznacza, że jeśli chcecie się Państwo pozbyć tego produktu po zakończeniu okresu jego użytkowania, należy go przekazać przy zastosowaniu określonych środków do autoryzowanego podmiotu zarządzającego odpadami w celu przeprowadzenia selektywnej zbiórki Odpadów Urządzeń Elektrycznych i Elektronicznych (WEEE).

2014/35/EC o Niskim Napięciu, Ustawy 2014/30/EC o Zgodności Elektromagnetycznej, Ustawy 2011/65/EC o gospodarce odpadami elektrycznymi i elektronicznymi i ustawy 2009/125/EC o urządzeniach konsumujących energię.

Vážený zákazník,

Ďakujeme vám, že ste sa rozhodli zakúpiť si tento produkt značky SOLAC.

Dlhá životnosť tohto produktu je zaručená vďaka technológii, dizajnu, prevádzke a skutočnosti, že tento produkt prekračuje najprísnejšie štandardy kvality.

- Pred zapnutím spotrebiča si dôkladne prečítajte tento návod a uložte si ho pre budúce použitie. Ak sa nebudete riadiť týmto návodom a nebudete ho dodržiavať, môže to mať za následok nehodu.

## BEZPEČNOSTNÉ POKYNY A VÝSTRAHY

- Počas prevádzky sa spotrebič musí používať a udržiavať na rovnom a stabilnom povrchu.
- Po umiestnení spotrebiča na jeho základňu sa uistite, že povrch, na ktorom je položený, je stabilný.
- Spotrebič nenechávajte bez dozoru, keď je zapojený do zdroja napájania.
- Tento spotrebič môžu používať deti staršie ako 8 rokov a osoby s obmedzenými fyzickými, zmyslovými alebo mentálnymi schopnosťami alebo s nedostatkom skúseností a znalostí, pokiaľ boli poučené o jeho bezpečnom používaní a poznajú prípadné nebezpečenstvo.
- Deti nesmú tento spotrebič čistiť ani vykonávať jeho údržbu, pokiaľ nie sú pod dozorom

- Spotrebič a jeho kábel uchovávajte mimo dosah detí vo veku do 8 rokov.

- Tento spotrebič nie je hračka. Deti by ste mali mať pod dozorom, aby ste sa uistili, že sa so spotrebičom nehrajú.

- Spotrebič nepoužívajte, ak spadol na zem, ak vykazuje viditeľné znaky poškodenia alebo ak netesní.

-  Tento symbol znamená, že povrch sa pri používaní môže zohrievať.

- Aby sa predišlo javom v elektrickej sieti, odporúča sa pripojiť tento spotrebič na maximálnu impedanciu 0,27 Ω. Pre všetky pochybnosti, obráťte sa na svoju elektrickú spoločnosť.

- Prístupné plochy môžu byť počas prevádzky horúce.

- Ak je zástrčka na pripojenie do elektrickej zásuvky poškodená, spotrebič odneste do servisného strediska, kde ju musia vymeniť. Nepokúšajte sa sami rozoberať alebo opravovať tento spotrebič, pretože to môže byť nebezpečné.

- Spotrebič zapojte do základne s uzemnenou zásuvkou pre menovité napätie minimálne 16 ampérov.

- Zástrčka spotrebiča musí správne zapadnúť do elektrickej zásuvky. Zástrčku neupravujte. Nepoužívajte zásuvkové adaptéry.



- Spotrebič nepoužívajte ani neskladujte vonku.
- Spotrebič nenechávajte na daždi alebo ho nevystavujte vlhkosti. Ak sa do spotrebiča dostane voda, zvýši sa tým riziko úrazu elektrickým prúdom.
- Napájací kábel netahajte nasilu. Spotrebič neprenášajte, nezdvíhajte ani neodpájajte ťahaním za napájací kábel.
- Napájací kábel neomotávajte okolo spotrebiča.
- Napájací kábel nezopínajte ani nezohýňajte.
- Zabráňte, aby napájací kábel prevísal cez horúce povrchy spotrebiča alebo bol s nimi v kontakte.
- Skontrolujte stav napájacieho kábla. Poškodené alebo zamotané káble zvyšujú nebezpečenstvo úrazu elektrickým prúdom.
- Zástrčky sa nedotýkajte mokrými rukami.
- Spotrebič nepoužívajte, ak je poškodený kábel alebo zástrčka.
- Ak je na spotrebiči poškodený niektorý z krytov, okamžite ho odpojte od elektrickej zásuvky, aby sa zabránilo možnosti úrazu elektrickým prúdom.
- Nedotýkajte sa horúcich dielov spotrebiča, pretože môžu spôsobiť závažné popáleniny.

### POUŽÍVANIE A STAROSTLIVOSŤ:

- Pred použitím spotrebiča napájací kábel úplne odviňte.
- Spotrebič nepoužívajte, pokiaľ príslušenstvo nie je riadne upevnené.
- Spotrebič nepoužívajte, ak niektoré z vypínačov nefungujú.
- Spotrebič presúvajte uchopením za jeho rukoväť.
- Spotrebič nepoužívajte, keď je preklopený, a ani ho neotáčajte.
- Spotrebič neotáčajte, keď sa používa, alebo je zapojený do elektrickej zásuvky.
- Na udržanie nelepivej povrchovej úpravy v dobrom stave nepoužívajte na nej kovové alebo zahrotené predmety.
- Sledujte indikátor hladiny vody MAX. (Obr. 1)
- Spotrebič odpojte od elektrickej zásuvky, keď sa nepoužíva, a vždy pred jeho čistením.
- Tento spotrebič je určený iba pre použitie v domácnosti a nie na profesionálne alebo priemyselné použitie.
- Tento spotrebič uchovávajte mimo dosahu detí alebo osôb so zníženými fyzickými, zmyslovými alebo duševnými schopnosťami, ako aj osôb, ktoré nie sú oboznámené s jeho používaním.
- Spotrebič neprenášajte ani neskladujte, keď je

horúci.

- Ak je žehlička veľmi dlho položená na jej kovovom podstavci pri maximálnej teplote, môže dôjsť k zmene jej farby, čo nemá vplyv na jej správne fungovanie.
- Na zabezpečenie jej správneho fungovania udržiavajte základnú platňu v dobrom stave; žehličkou neprechádzajte po kovových predmetoch (žehlenie plochých kovových dielov, gombíkov, zipsov a podobne).
- Odporúča sa použiť destilovanú vodu, obzvlášť vtedy, ak voda vo vašej oblasti obsahuje íl alebo je „tvrdá“ (obsahuje vodný kameň alebo horčičk).
- Pred zapnutím spotrebiča skontrolujte, či je veko riadne zatvorené.
- Spotrebič nikdy nenechávajte zapnutý a bez dozoru, keď ho nepoužívate. Umožní to šetriť energiu a predĺžiť jeho životnosť.
- Spotrebič pri používaní nikdy nekladte na povrch.
- Spotrebič nepoužívajte na čistenie žiadnej časti tela osoby alebo zvierat.
- Spotrebič nepoužívajte v prítomnosti domácich zvierat alebo iných živočíchov.
- Spotrebič nepoužívajte na sušenie textílií akéhokoľvek druhu.

### SERVIS:

- Servis tohto spotrebiča môžu vykonávať iba odborníci a opotrebované diely alebo príslušenstvo sa môže vymeniť iba za originálne diely a príslušenstvo.
- Akékoľvek nesprávne používanie alebo nedodržiavanie návodu na obsluhu má za následok zrušenie platnosti záruky a zodpovednosti výrobcu.

### POPIS

- A Odstraňovač kotolného kameňa
- B Regulácia prúdu pary
- C Vypínač pary
- D Prepínač programu
- E Svetelné kontrolky
- F Plniace hrdlo
- G Platňa

### NÁVOD NA POUŽITIE

#### PRED POUŽITÍM:

- Uistite sa, že zo spotrebiča bol odstránený všetok obalový materiál.



- Na niektorých dieloch tohto spotrebiča je nanesená tenká vrstva mazacieho tuku. Pri prvom použití tohto spotrebiča preto môže dochádzať k miernemu dymeniu. Toto dymenie zmizne po krátkom čase.
- Spotrebič pripravte podľa funkcie, na ktorú ho chcete použiť:

#### DOPLŇANIE VODY:

- Aby bolo možné generovať paru, zásobník musí byť naplnený vodou.
- Otvorte veko.
- Do zásobníka nalejte vodu po značku MAX (Obr. 1)
- Zatvorte veko na plniacom hrdle vody.
- Pri použití parfumovanej vody dôjde automaticky k zrušeniu záruky

#### POUŽÍVANIE MODELOV:

- Napájací kábel pred zapojením do elektrickej zásuvky úplne odviňte.
- Spotrebič pripojte k sieti.
- Spotrebič sa po zapojení do elektrickej zásuvky začne ohrievať. V modeli CVG9506 nestláčajte počas tejto doby tlačidlo pary, ale najskôr počkajte, kým nezhasne kontrolka. V prípade modelu CVG9508 počkajte, kým nezačne svietiť zelená kontrolka. Ideálny prúd pary vyberte pomocou ovládača pary (Obr. 2).
- Pri žehlení nepoužívajte vyššie teploty, ako tie, ktoré sú vyznačené na žehlených odevoch.
- (Obr. 3) ECO Teplota pre syntetické vlákna (polyester, nylon...). Nastavenie ●
- (Obr. 3) AUTO Teplota pre hodváby a vlnu. Nastavenie ●●
- (Obr. 3) TURBO Teplota bavlnu. Y prah Nastavenie ●●● a Max.
- Ak sa odev skladá z rôznych vlákien, zvolte teplotu pre vlákna, ktoré si vyžadujú najnižšiu teplotu. (Napríklad, pre odevy, ktoré obsahujú 60 % polyesteru a 40 % bavlny, zvolte teplotu Polyester).
- Počkajte, kým nezhasne kontrolka (E), model CVG9506, alebo kým sa nezapne zelená kontrolka, model CVG9508, ktorá signalizuje, že spotrebič dosiahol po počiatočnom zohrievaní nastavenú teplotu.
- Počas prevádzky spotrebiča svieti alebo zhasne kontrolka (E), model CVG9506, alebo zmení farbu (červená, zelená CVG9508), čím signalizuje napájanie a zohrievanie.

#### SUCHÉ ŽEHLIENIE:

- Tento spotrebič je vybavený spúšťou na ovlá-

danie pary (C), ktorá po vypnutí umožňuje suché žehlenie (bez pary) alebo naparovanie v závislosti od toho, či je spúšť stlačená (Obr. 4).

#### ŽEHLIENIE S PAROU:

- Žehlenie s parou je možné pri každom nastavení dovtedy, kým je zásobník naplnený vodou a nastavená je správna teplota. Ideálny prúd pary vyberte pomocou ovládača pary (Obr. 2).

#### VERTIKÁLNE ŽEHLIENIE:

- Môžete žehliť zavesené záclony a časti odevov, ktoré sú zavesené na vešiaku a podobne. Pri takomto žehlení postupujte nasledovne:
- Žehlite zhora nadol.
- Dôležité upozornenie: Pri žehlení bavlny a plátňa sa odporúča žehliť tak, aby sa žehliaca platňa dotýkala materiálu. Pri žehlení jemnejších látok sa odporúča držať žehliacu platňu vo vzdialenosti niekoľkých centimetrov.

#### FUNKCIA AUTOMATICKÉ VYPNUTIE (POHOTOVOSTNÝ REŽIM): CVG9508

- Tento spotrebič je na účely šetrenia energiou vybavený režimom automatického vypnutia (pohotovostný režim) po 8 minútach vo vzpriamenej polohe alebo po 30 sekundách vo vodorovnej polohe za predpokladu, že používateľ nevykonáva počas tejto doby žiadnu činnosť. Zaznejú 3 pípnutia a striedavo bude blikať ČERVENÁ a ZELENÁ kontrolka.
- Žehlenie obnovte ťuknutím na spúšť alebo pohybom žehličky (Obr. 5).

#### PO SKONČENÍ POUŽÍVANIA SPOTREBIČA:

- Spotrebič odpojte od napájania.
- Vylejte vodu zo zásobníka.
- Spotrebič vyčistite.

#### ČISTENIE

- Spotrebič pred čistením odpojte od elektrickej zásuvky a nechajte ho vychladnúť.
- Spotrebič čistite vlhkou handričkou s niekoľkými kvapkami čistiaceho prostriedku a potom ho vysušte.
- Na čistenie spotrebiča nepoužívajte rozpúšťadlá alebo produkty s kyslou bázou alebo vysokou hodnotou pH, ako napríklad bieliná alebo drsné čistiace prostriedky.
- Spotrebič neponárajte do vody ani inej tekutiny a nedávajte ho pod tečúcu vodu z vodovodu.

#### AKO ODSTRÁŇOVAŤ USADENINY KOTOLNÉHO KAMEŇA:

- Aby spotrebič správne fungoval, pri používaní

- tvrdej vody sa z neho musia odstraňovať usadeniny kotolného kameňa alebo horčička.
- Na zabránenie tomuto problému sa odporúča použiť destilovanú vodu.
  - Na zabránenie tomuto problému odporúčame používať mäkkú vodu alebo s nízkou mineralizáciou horčička.
  - Za týmto účelom odporúčame použiť výrobok, ktorý je určený pre tento spotrebič. Tento výrobok si môžete zakúpiť v špecializovaných predajniach a v schválených technických servisoch.
  - V tomto výrobku by sa mal používať určený prípravok na odstraňovanie kotolného kameňa.
  - Na odstraňovanie kotolného kameňa z tohto spotrebiča by sa nemali používať doma vyrobené roztoky, ako napríklad ocot.

2009/125/ES o požiadavkách na ekodizajn výrobkov využívajúcich energiu.

## ODCHÝLKY A OPRAVA

- Ak je spotrebič poškodený alebo došlo k iným problémom, odneste ho do oprávneného servisného strediska. Nepokúšajte sa sami rozoberať alebo opravovať tento spotrebič, pretože to môže byť nebezpečné.

## NASLEDUJÚCE ODPORÚČANIA PLATIA PRE VERZIE VÝROBKU, KTORÉ SÚ URČENÉ PRE EURÓPSKU ÚNIU, ALEBO V PRÍPADE, ŽE JE TO VO VAŠEJ KRAJINE POŽADOVANÉ:

### EKOLOGICKÁ LIKVIDÁCIA A RECYKLOVATELNOSŤ TOHTO VÝROBKU

- Materiály, z ktorých je vyrobený obal tohto spotrebiča, sú určené pre zber, klasifikovanie a systém recyklácie. Ak ich chcete zlikvidovať, použite prosím príslušné verejné kontajnery na každý typ materiálu.
- Tento výrobok neobsahuje koncentrácie látok, ktoré by mohli byť považované za nebezpečné pre životné prostredie.
-  Tento symbol znamená, že ak produkt chcete po skončení jeho životnosti zlikvidovať, odneste ho do autorizovanej zberne odpadu z elektrických a elektronických zariadení (WEE).

Tento spotrebič je v súlade so smernicou č. 2014/35/ES o nízkom napätí, smernicou č. 2014/30/ES o elektromagnetickej kompatibilite, smernicou č. 2011/65/EÚ o obmedzení používania určitých nebezpečných látok v elektrických a elektronických zariadeniach a smernicou č.

Tisztelt Ügyfelünk!

Köszönjük szépen, hogy a SOLAC márkatermék vásárlása mellett döntött.

A technológiájának, kialakításának és működésének, valamint annak a ténynek köszönhetően, hogy meghaladja legszigorúbb minőségi követelményeket is, garantált a készülék teljességgel kielégítő használhatósága és hosszú élettartama.

Biztonsági tanácsok és figyelmeztetések

## BIZTONSÁGI TANÁCSOK ÉS FIGYELMEZTETÉSEK

- A készüléket lapos és stabil felületen kell használni és tárolni is.
- Amikor a készüléket ráteszi a tartójára, győződjön meg róla, hogy stabil a felület, amire a tartót ráhelyezte.
- Soha ne hagyja a készüléket őrizetlenül, mialatt csatlakoztatva van a hálózati áramforráshoz.
- Ezt a készüléket a használatában járatlanok, valamint fogyatékkal élők csak felügyelettel használhatják, illetve csak akkor, ha megfelelő tájékoztatást kaptak a berendezés biztonságos használatára vonatkozóan és megértették a lehetséges veszélyeket.
- A tisztítást és a karbantartást gyermekek felügyelet nélkül nem végezhetik.
- Tartsa a berendezést és a kábel 8 év alatti gyermekektől távol.
- Ez a készülék nem játék. Mindig ügyeljünk arra, hogy gyermekek kezébe ne kerüljön a készülék, és nem játsszanak vele.
- Ne használja a készüléket, ha az a földre esett, vagy látható sérülés van rajta, vagy szivárog.
- A hozzáférhető felületek felforrósodhatnak a készülék használata során.
- Ha a főhálózati csatlakozó sérült, ki kell cserélni. Vigye a készüléket egy hivatalos technikai szervizbe, hogy megelőzze a veszélyhelyzeteket
-  Ez a szimbólum azt jelzi, hogy a felület a készülék használata során felforrósodhat.
- A hálózati feszültséggel való előfordulás elkerülése érdekében tanácsos csatlakoztatni az eszközt a maximális impedancia  $0,27\Omega$ . Ha kétségei vannak, kérjük, forduljon a közüzemi szolgáltatóhoz.
- Győződjön meg róla, hogy az akkumulátor besorolási címkéjén jelzett feszültség megfele-

lel a főhálózati feszültségnek, mielőtt bedugja oda az akkumulátort.

- Csatlakoztassa a készüléket egy 16 amperes földelt hálózati csatlakozóba.
- A készülék csatlakozójának tökéletesen illeszkednie kell a főhálózati konnektorhoz. Ne módosítsa a csatlakozót. Ne használjon hálózati átalakítót.
- Ne használja vagy tárolja az eszközt a szabadban.
- Ne tegye ki a készüléket esőnek, vagy egyéb csapadéknak. A készülékbe jutott víz megnöveli az áramütés veszélyét.
- Ne feszítse meg a hálózati kábelt. Soha ne használja a hálózati kábelt, a készülék megemelésére, cipelésére vagy a hálózathoz való kihúzására.
- Ne csavarja a kábelt a készülék köré.
- Biztosítsa, hogy az elektromos kábel nem szorult be vagy tekeredett meg.
- Vigyázzon arra, hogy a hálózati kábel nem lóg és nem érintkezik a készülék felforrósodott felületével.
- Ellenőrizze az elektromos vezeték állapotát. A sérült, vagy összegubancolódott kábelek növelik az áramütés kockázatát.
- Ne érjen a csatlakozóhoz vizes kézzel.
- Sérült elektromos vezetékkel vagy csatlakozódugóval ne használja a készüléket.
- Ha a készülék burkolatának bármelyik része megtörik, azonnal csatlakoztassa le a készüléket a főhálózatról, hogy megelőzze az áramütés lehetőségét.
- Ne érjen hozzá a készülék felhevülő részeihez, mert súlyos égési sérüléseket okozhat.

#### SZERVIZ:

- Győződjön meg arról, hogy a készüléket csak szakképzett személy szervizeli, és a meglévő alkatrészek és kiegészítők cseréjéhez csak eredeti pótalkatrészeket vagy kiegészítőket használjon.
- Bármilyen jellegű helytelen használat vagy a használati utasítások figyelmen kívül hagyása a garancia és a gyártó felelősségének elvesztését és érvénytelenné válását eredményezi.

#### MEGNEVEZÉS

- A Vízkötgátló
- B Gőzlöket
- C Gőz on/off kapcsoló
- D Digitális kijelző
- E Jelzőlámpák
- F Betöltő nyílás
- G Vasalótalp

#### TISZTÍTÁS ÉS ÁPOLÁS:

- Minden használat előtt teljesen tekerje le a készülék csatlakozókábelét.
- Ne használja a készüléket, ha a be-/kikapcsoló nem működik.
- Ne használja a készüléket, ha a be-/kikapcsoló nem működik.
- A készülék kézbeviteléhez vagy mozgatásához használja a fogantyúját.
- Ne használja a készüléket olyan felületen, ami nem vízszintes, és ne fordítsa fejjel lefelé.
- Ne fordítsa fel a készüléket használat közben, vagy miközben az a főhálózathoz van csatlakoztatva.
- Annak érdekében, hogy a teflon bevonat jó állapotban maradjon, ne használjon fém vagy hegyes eszközöket rajta.
- Tartsa tiszteltben a MAX szint kijelzést. (Ábra 1).
- Húzza ki a készüléket a főhálózathoz, ha nem használja, vagy mielőtt bármilyen jellegű tisztítást végez rajta.
- Az illatosított víz használata automatikusan megszünteti a garanciát

#### HASZNÁLAT:

- Teljesen tekerje ki a vezetékét a csatlakoztatás előtt.
- Dugja be a készüléket a főhálózathoz.
- Amint csatlakoztatja a konnektorba, a készülék elkezd felmelegedni, e melegedési időszak alatt ne nyomja meg a gőzgombot, a

CVG9506-os modell esetében először várjon, amíg a jelzőfény kialszik, a CVG9508-as modell esetében pedig várja meg, amíg a zöld jelzőlámpa felkapcsol; használja a gőzszabályzót az ideális gőzárám kiválasztásához (Ábra 2).

- Ne használjon a vasaló ruhákon jelzett hőfoknál magasabb hőmérsékletet.
- (Ábra 3) ECO Hőmérséklet a szintetikus szövetekhez (poliészter, nylon ...). Beállítás ●
- (Ábra 3) AUTO Hőmérséklet selyemhez, gyapjúhoz Beállítás ●●
- (Ábra 3) TURBO Hőmérséklet pamuthoz. Y vászon Beállítás ●●● és Max
- Ha a ruhadarab több különböző anyagból készült, válassza ki a legalacsonyabb hőmérsékletet, amellyel a legérzékenyebb szövettípus kezelhető. (Például, válassza ki poliészterhez megadott hőmérsékletet, egy olyan ruhadarab esetén, amely 60% poliészterből és 40% pamutból készült).
- Várjon, amíg a jelzőlámpa (E) kialszik, a CVG9506-os modell esetében, illetve amíg a zöld lámpa felkapcsol, a CVG9508-as modell esetében, jelezve, hogy a készülék elérte a kívánt hőmérsékletet, az első felmelegítés után.
- A készülék használata közben a (E) jelzőlámpa felkapcsol és lekapcsol majd, a CVG9506-os modell esetében, illetve szint váltóztat (piros, zöld) CVG9508, jelezve, hogy mikor használja a hálózatot, és mikor melegsik.

### SZÁRAZ VASALÁS:

- A készüléknek van egy gőzszabályzója (C), amely kikapcsolt (OFF) állapotban lehetővé teszi a száraz vasalást (gőz nélkül) vagy gőzzel, attól függően, hogy a gomb le van-e nyomva, vagy sem (Ábra. 4).

### GŐZÖLŐS VASALÓ:

- Mindaddig lehetőség van gőzölős vasalásra, amíg a tartályban van víz, és a megfelelő hőmérséklet van beállítva. Használja a gőzszabályzót az ideális gőzárám kiválasztásához (Ábra 2).

### FÜGGŐLEGES VASALÁS:

- Lehetőség van a karnison lógó függönyök, és fogason lévő ruhaneműk kivasalására, stb. Ennek kivitelezéséhez kövesse az alábbi útmutatásokat:

- Fentről lefelé végezze a vasalást.
- Fontos: pamut és vászon esetében ajánlott úgy használni a vasalót, hogy a felülete közvetlenül érintkezzen az anyaggal. Más finomabb szálak esetében, ajánlott a vasaló felületét néhány centiméter távolságra eltartani.

### AUTOMATIKUS KIKAPCSOLÁS FUNKCIÓ (KÉSZENLÉTI ÁLLAPOT): CVG9508

- Energiatakarékosság céljából a készülék 8 perc elteltével álló helyzetben, vagy 30 másodperc elteltével fektetett helyzetben, automatikusan kikapcsol (készlenléti állapot), feltéve, ha a felhasználó ez idő alatt nem végzett semmilyen műveletet. 3 csipogás hallatszik, és a jelzőlámpa felváltva PIROS-ZÖLD fénnel fog villogni
- A vasalás folytatásához csak érintse meg a gombot, vagy mozgassa meg a vasalót (Ábra 5).

### PO SKONČENÍ POUŽÍVANIA SPOTREBIČA:

- Spotřebič odpojte od napájania.
- Vylejte vodu zo zásobníka.
- Spotřebič vyčistite.

### ČISTENIE

- Spotřebič pred čistením odpojte od elektrickej zásuvky a nechajte ho vychladnúť.
- Spotřebič čistite vlhkou handričkou s niekoľkými kvapkami čistiaceho prostriedku a potom ho vysušte.
- Na čistenie spotřebiča nepoužívajte rozpúšťadlá alebo produkty s kyslou bázou alebo vysokou hodnotou pH, ako napríklad bieliadlá alebo drsné čistiace prostriedky.
- Spotřebič neponárajte do vody ani inej tekutiny a nedávajte ho pod tečúcu vodu z vodovodu.

### AKO ODSTRÁŇOVAŤ USADENINY KOTOLNÉHO KAMEŇA:

- Aby spotřebič správne fungoval, pri používaní tvrdej vody sa z neho musia odstraňovať usadeniny kotolného kameňa alebo horčíka.
- Na zabránenie tomuto problému sa odporúča použiť destilovanú vodu.
- Na zabránenie tomuto problému odporúčame používať mäkkú vodu alebo s nízkou minerá-

lizáciou horčička.

- Za týmto účelom odporúčame použiť výrobok, ktorý je určený pre tento spotrebič. Tento výrobok si môžete zakúpiť v špecializovaných predajniach a v schválených technických servisoch.
- V tomto výrobku by sa mal používať určený prípravok na odstraňovanie kotolného kameňa.
- Na odstraňovanie kotolného kameňa z tohto spotrebiča by sa nemali používať doma vyrobené roztoky, ako napríklad ocot.

## ODCHÝLKY A OPRAVA

- Ak je spotrebič poškodený alebo došlo k iným problémom, odneste ho do oprávneného servisného strediska. Nepokúšajte sa sami rozoberať alebo opravovať tento spotrebič, pretože to môže byť nebezpečné.

## NASLEDUJÚCE ODPORÚČANIA PLATIA PRE VERZIE VÝROBKU, KTORÉ SÚ URČENÉ PRE EURÓPSKU ÚNIU, ALEBO V PRÍPADE, ŽE JE TO VO VAŠEJ KRAJINE POŽADOVANÉ:

### EKOLOGICKÁ LIKVIDÁCIA A RECYKLOVATELNOSŤ TOHTO VÝROBKU

- Materiály, z ktorých je vyrobený obal tohto spotrebiča, sú určené pre zber, klasifikovanie a systém recyklácie. Ak ich chcete zlikvidovať, použite prosím príslušné verejné kontajnery na každý typ materiálu.
- Tento výrobok neobsahuje koncentrácie látok, ktoré by mohli byť považované za nebezpečné pre životné prostredie.
-  Tento symbol znamená, že ak produkt chcete po skončení jeho životnosti zlikvidovať, odneste ho do autorizovanej zberne odpadu z elektrických a elektronických zariadení (WEE).
- Tento spotrebič je v súlade so smernicou č. 2014/35/ES o nízkom napätí, smernicou č. 2014/30/ES o elektromagnetickej kompatibilitate, smernicou č. 2011/65/EÚ o obmedzení používania určitých nebezpečných látok v elektrických a elektronických zariadeniach a smernicou č. 2009/125/ES o požiadavkách na ekodizajn výrobkov využívajúcich energiu.

Уважаеми клиенти,  
Благодарим Ви, че закупихте електроуред с  
марката SOLAC.

Технологията, дизайнът и функционалността  
на същия, както и фактът, че надвишава  
най-стриктните норми за качество, ще Ви до-  
несат пълно и дълготрайно задоволство от  
него.

· Прочетете внимателно тази брошура, преди  
да пуснете уреда в действие. Запазете я за  
по-нататъшни справки. Несъобразяването с  
настоящите указания може да предизвика  
произшествие.

## СЪВЕТИ И ПРЕДУПРЕЖДЕНИЯ ЗА БЕЗОПАСНОСТ.

- Уредът трябва да се постави  
и използва върху равна и  
стабилна повърхност.
- Когато поставите уреда върху  
неговата основа, подсигурете  
се, че повърхността, върху  
която се поставя основата е  
стабилна.
- Моля, не оставяйте уреда  
без надзор, докато е включен  
в електрозахранващата  
мрежа.
- Този уред може да бъде  
използван от хора, неумеещи  
да боравят с този вид  
продукти, хора с физически  
увреждания или деца над 8  
години, само и единствено  
ако са под надзора на някой  
възрастен човек или ако  
предварително им е обяснено  
как трябва да използват

уред по сигурен начин и ако  
разбират съществуващите  
рискове.

- Уредът не може да бъде  
почистван или да му бъде  
извършвана поддръжка от  
деца единствено под надзора  
възрастен човек.
- Съхранявайте уреда и  
захранващия кабел далеч от  
достъпа на деца под 8 години.
- Този уред не е играчка.  
Децата следва да се намират  
под надзор, така че да не  
играят с апарата.
- Не използвайте уреда ако  
е паднал, ако има видими  
повреди или теч.
- Температурата на достъпните  
повърхности може да бъде  
висока, когато уредът работи.
- В случаите на повреден  
захранващ кабел, същият  
следва да се подмени. При  
такъв случай, моля отнесете  
уред в оторизиран сервиз за  
техническо обслужване. С цел  
избягване на произшествия,  
моля не поправяйте или  
разглобявайте уреда.
-  Този символ означава, че  
повърхността може да се  
загрее по време на  
използването на уреда.



- С цел избягване нежелани ефекти в електрическата мрежа препоръчваме уредът да бъде подключен към максимален импеданс  $0.27 \Omega$ . Ако имате някакви въпроси, моля обърнете се към електрокомпанията.
- Включете уреда в заземен източник на електрически ток, който да може да издържи 16 ампера.
- Щепселът на уреда следва да съвпада по вид с електрическия контакт. В никакъв случай не променяйте вида на щепсела. Не използвайте адаптори за щепсела.
- Не използвайте и не съхранявайте уреда на открито.
- Не излагайте уреда на дъжд и влага. Водата, проникнала в уреда повишава риска от електрически удар.
- Не упражнявайте сила върху електрическия кабел. В никакъв случай не използвайте електрическия кабел за повдигане, пренасяне или изключване на апарата.
- Не навивайте електрическия кабел около уреда.
- Не позволявайте електрическият кабел да бъде притиснат или да се прегъне.
- Не допускайте електрическия кабел да се допира до горещите повърхности на уреда.
- Проверявайте състоянието на хранящия кабел. Ако кабелът е повреден или навит около апарата, това повишава опасността от електрически удар.
- Не пипайте щепсела за включване в мрежата с мокри ръце.
- Не използвайте уреда при повреден кабел или щепсел.
- Ако някоя външна част на уреда се счупи, незабавно го изключете от хранящата мрежа, за да предотвратите опасността от електроудар.
- Не пипайте загретите части на уреда това може да предизвика изгаряния.
- Моля не използвайте уреда, ако някои от командите за включване и изключване не работи.
- За да хванете или пренесете уреда, моля използвайте дръжките.
- Не използвайте уреда наклонен, нито обърнат.
- Не обръщайте уреда, докато работи или е включен в електрическата мрежа.
- За да може предотвратяващият залепаване слой да се съхрани в добро състояние, моля не използвайте метални или остри прибори.
- Не надвишавайте максималното ниво МАХ. (Фиг. 1)
- Изключете уреда, когато не го използвате или когато се готвите да го почистите.
- Този уред е предназначен единствено за битови нужди, а не за професионална или промишлена употреба.
- Съхранявайте уреда далеч от досега на деца и/или хора с намалени физически, сензорни или умствени възможности, или такива без опит и познания за боравене с него.
- Не съхранявайте уреда, ако е все още топъл.
- Ако оставяте продължително време ютията на максимална температура в нейното място за съхранение, цвета на мястото може да се промени. Това не въздейства върху правилното функциониране на уреда.
- За правилно използване, поддържайте плочата за гладене добре полирана, не я поставяйте върху метални предмети (като например върху масата за гладене, копчета, ципове...).
- Препоръчва се използването на дестилирана вода, особено ако водата с която разполагате не е чиста или е „твърда“ (съдържаща калций или магнезий).
- Преди да пуснете уреда в действие, проверете дали капакът е добре затворен.
- Никога не оставяйте включения уред без наблюдение. По този начин ще спестите енергия и ще удължите живота на ел.уреда.
- Не оставяйте уреда върху каквато и да е повърхност, докато все още работи.
- Не използвайте уреда върху каквато и да е част от тялото на човек или животно.
- Не използвайте уреда за подстригване на домашни любимци или животни.

#### УПОТРЕБА И ПОДДРЪЖКА :

- Преди употреба развийте напълно хранящия кабел на уреда.

- Не използвайте уреда за подсушаване на какъвто и да е вид дрехи.
- Уверете се, че поддръжката на уреда се осъществява от специализирано лице и винаги използвайте оригинални консумативи и резервни части.
- Неправилното използване на уреда или неспазването на инструкциите за работа е опасно, анулира гаранцията и освобождава производителя от отговорност.

## ОПИСАНИЕ

- A Против котлен камък
- B Селектор на паропотока
- C Бутон за пара On/off
- D Избор на програма,
- E Светлинни индикатори
- F Отвор за пълнене с вода
- G Плоча за гладене

## НАЧИН НА УПОТРЕБА

### ЗАБЕЛЕЖКИ ПРЕДИ УПОТРЕБА:

- Уверете се, че сте отстранили цялата опаковка от уреда.
- Някои части на ютията са леко смазани и затова ютията е възможно слабо да дими когато се включи за пръв път. Скоро след това, димът ще изчезне.
- Подгответе уреда в зависимост от функцията която желаете да използвате:

### ПЪЛНЕНЕ С ВОДА:

- Задължително трябва да напълните с вода резервоара за да можете да използвате парата.
- Отворете капака на отвора за пълнене на вода.
- Напълнете резервоара без да превишавате максималното ниво MAX (Фиг. 1)
- Затворете капака на отвора за пълнене на вода.
- Гаранцията се губи автоматически, ако се използват ароматизирани води.

### ИЗПОЛЗВАНЕ НА:

- Преди употреба развийте напълно защитния кабел на уреда.
- Включете уреда в електрическата мрежа.
- След включването му изделието започва да се загрева. През това време не задействайте бутона за подаване на пара, а изча-

кайте да изгасне светлинният индикатор на модел CVG9506, или, при модел CVG9508, да светне зелената светлина. Изберете оптимален паропоток в паровия регулатор (Фиг. 2).

- Не използвайте температури по-високи от посочените върху етикета на дрехата/дрехите за гладене.
- (Фиг. 3) ECO Температура за синтетични тъкани (Полиестер, Найлон и т.н.) Точка •
- (Фиг. 3) AUTO Температура за коприна, вълна. Точка ••
- (Фиг. 3) TURBO Температура за памук и лен Точка••• и Max
- Ако в състава на плата влизат различни видове тъкани, трябва да се избере температурата която отговаря на тъканта, нуждаеща се от най-ниска температура. (Например за плат който съдържа 60% полиестер и 40% памук, трябва да се избере температурата която отговаря на полиестера).
- Изчакайте светлинният индикатор (E) да се изключи за пръв път (при модел CVG9506) или да се включи зелената светлина (при модел CVG9508). Това указва, че уредът е достигнал правилната температура след първото загреване.
- Докато използвате уреда, светлинният индикатор (E) се включва и изключва (при CVG9506) или променя цвета си от червен на зелен, като по този начин указва на моментите на енергопотребление и загреване.

### СУХО ГЛАДЕНЕ:

- Уредът разполага с петле (C) за контролиране на парата. Когато то се намира на позиция „изключено“, това позволява да се глади на сухо (без пара) или с пара, според това, дали се натисне или не (Фиг. 4).

### ПАРНО ГЛАДЕНЕ:

- Възможно е да се глади с пара, винаги когато в контейнера има вода и при всяко положение на уреда. Изберете оптимален паропоток в паровия регулатор. (Фиг. 2)

### ВЕРТИКАЛНО ГЛАДЕНЕ:

- С помощта на тази функция можете да гладите окачени пердета, дрехи на закачалка и т.н. За целта постъпете по следния начин:
- Прекарайте ютията от горе на долу.
- ВАЖНО! : За памук и лен се препоръчва основата на ютията да се намира в допир с

тъканта. За други, по-деликатни тъкани препоръчваме да държите ютията на няколко сантиметра отстояние.

### ФУНКЦИЯ АВТОМАТИЧНО ИЗКЛЮЧВАНЕ (STAND-BY): CVG9508

- С цел пестене на енергия, уредът преминава в състояние на автоматично изключване (изчакване, или „stand-by“) след изтичането на осем минути във вертикално положение и 30 секунди във водоравно положение при положение, че през това време ползвателят не е извършил никакво действие с него. Чуват се 3 звукови сигнала, заедно с алтернативна мигаща ЧЕРВЕНО-ЗЕЛЕНО.
- Ако желаете да върнете уреда към нормален работен режим, просто докоснете петлото или разместете уреда (Фиг. 5).

### СЛЕД ПРИКЛЮЧВАНЕ РАБОТАТА С УРЕДА, НАПРАВЕТЕ СЛЕДНОТО:

- Изключете го от захранващата мрежа.
- Излейте водата от вътрешността на уреда.
- Почистете уреда.

### ПОЧИСТВАНЕ

- Изключете уреда от захранващата мрежа и го оставете да се охлади, преди да започнете да го почиствате.
- Почистете уреда с влажна кърпа, напоена с няколко капки миеш препарат и после го подсушете.
- За почистването на уреда не използвайте разтворители и препарати с киселинен или основен pH фактор, като например белина и абразивни продукти.
- Не потапяйте уреда във вода или друга течност и не го поставяйте под течаща вода.

### ОБРАБОТКА НА КАЛЦИРАНИТЕ ОТЛАГАНИЯ:

- За правилното функциониране на уреда, той трябва да е почистен от котлен камък или магнезий, които се отлагат при използване на силно варовита вода.
- За да избегнете проблеми от този вид, се препоръчва използването на дестилирана вода.
- За да предотвратите този проблем, Ви препоръчваме да използвате вода с ниско съдържание на варовик или магнезий.
- За целта препоръчваме да се използва продукт против котлен камък за този вид уреди.

Препаратът се продава в специализирани магазини и оторизираните сервиси.

- За това трябва да използвате антиваровиков препарат специално за този вид уреди.
- Не се препоръчват домашни разтвори, така както използването на оцет при обработката за премахването на калция от уреда.

### НЕИЗПРАВНОСТИ И РЕМОНТ

- В случай на неизправност, моля отнесете уреда в оторизиран сервиз за техническо обслужване. Моля не се опитвайте да разглобявате уреда или да го поправяте това е опасно.

### ЗА РАЗНОВИДНОСТИТЕ EU НА ТОВА ИЗДЕЛИЕ И/ИЛИ В СЛУЧАЯ, ПРИЛОЖИМ ЗА ВАШАТА СТРАНА:

#### ОПАЗВАНЕ НА ОКОЛНАТА СРЕДА И РЕЦИКЛИРАНЕ НА ИЗДЕЛИЕТО.

- Материалите, от които се състои опаковката на този електроуред, са включени в системата за тяхното събиране, класифициране и рециклиране. Ако желаете да се освободите от тях, използвайте обществените контейнери, пригодени за всеки отделен вид материал.
- В продукта няма концентрации на вещества, които могат да се смятат вредни за околната среда.
-  Този символ означава, че ако желаете да се освободите от уреда, след като експлоатационният му живот е изтекъл, трябва да го предадете по подходящ начин на фирма за преработка на отпадъци, оторизирана за разделно събиране на отходно отпадъци от електрическо и електронно оборудване (OEEEO).

Настоящият уред изпълнява Директива 2014/35/UE за ниски напрежения, Директива 2014/30/UE за електромагнетично съответствие и с Директива 2011/65/EU за ограниченията при употреба на някои определени опасни вещества в електрически и електронни апарати и с Директива 2009/125/CE за изискванията за екологичен дизайн, приложими към изделия, свързани с енергия.

Stimate client,

Multe mulțumiri pentru alegerea de a cumpăra un produs marca SOLAC.

Datorită tehnologiei sale, designului și modului de funcționare, precum și faptului că depășește cele mai stricte standarde de calitate, se poate garanta o utilizare complet satisfăcătoare și de lungă durată a produsului.

Înainte de a porni aparatul, citiți cu atenție aceste instrucțiuni și păstrați-le pentru a le putea consulta în viitor. Nerespectarea acestor instrucțiuni poate provoca un accident.

## RECOMANDĂRI ȘI AVERTIZĂRI PRIVIND SIGURANȚA

- Aparatul trebuie utilizat și amplasat pe o suprafață plană și stabilă.
- Când aparatul este plasat pe suportul său, verificați ca suprafața pe care stă să fie stabilă.
- Nu lăsați aparatul nesupravegheat atunci când acesta este conectat la rețeaua de energie electrică.
- Acest aparat poate fi utilizat de către copii cu vârsta minimă de opt ani și persoane cu capacități fizice, senzoriale sau mentale reduse sau fără experiență și cunoștințe, în cazul în care aceștia sunt supravegheați sau au fost instruiți cu privire la utilizarea aparatului într-un mod

sigur și înțeleg pericolele implicate.

- Curățarea și întreținerea nu trebuie efectuate de copii fără supraveghere.
- Nu lăsați aparatul și cablul acestuia la îndemâna copiilor cu vârsta sub 8 ani.
- Acest aparat nu este o jucărie. Copiii trebuie supravegheați pentru a vă asigura că nu se joacă cu aparatul.
- Nu utilizați aparatul dacă a fost scăpat pe podea, dacă există semne vizibile de deteriorare sau dacă prezintă scurgeri.
-  Acest simbol înseamnă că suprafața se poate înfierbânta în timpul utilizării.
- Pentru a evita incidentele cu rețeaua electrică, se recomandă ca dispozitivele să fie conectate la o impedanță maximă de 0.27 Ω. Dacă există îndoieli, vă rugăm să vă adresați companiei dvs. de utilități.
- Temperatura suprafețelor accesibile poate fi ridicată în timpul folosirii aparatului.

- În cazul în care conexiunea la rețeaua de alimentare a fost avariata, aceasta trebuie înlocuită, iar aparatul trebuie dus la un service de asistență tehnică autorizat. Nu încercați să dezamblați sau să reparați aparatul pe cont propriu, pentru a evita pericolele.
  - Conectați aparatul la o priză cu împământare de minim 16 A.
  - Ștecherul aparatului trebuie să intre corect în priză. Nu modificați ștecherul. Nu utilizați adaptoare pentru ștechere.
  - Nu utilizați și nici nu depozitați aparatul la exterior.
  - Nu lăsați aparatul în ploaie sau expus la umezeală. În cazul în care se infiltrază apă în interiorul aparatului, riscul de electrocutare va crește.
  - Nu forțați cablul de alimentare. Nu utilizați niciodată cablul electric pentru a ridica, transporta sau decupla aparatul.
  - Nu înfășurați cablul electric în jurul aparatului.
  - Nu prindeți cu cleme și nici nu pliați cablul de alimentare.
  - Nu permiteți cablului de alimentare să atârne sau să intre în contact cu suprafețele fierbinți ale aparatului.
  - Verificați starea cablului de alimentare. Cablurile deteriorate sau încurcate măresc riscul de electrocutare.
  - Nu atingeți ștecherul cu mâinile ude.
  - Nu utilizați aparatul dacă acesta are ștecherul sau cablul de alimentare deteriorat.
  - Dacă una din părțile carcasi aparatului se sparge, deconectați imediat aparatul de la rețea, pentru a preveni posibilitatea unui șoc electric.
  - Nu atingeți părțile încălzite ale aparatului, deoarece ele vă pot produce arsuri grave.
- UTILIZARE ȘI ÎNGRIJIRE:**
- Desfășurați complet cablul de alimentare al aparatului înainte de fiecare utilizare.
  - Nu folosiți aparatul dacă piesele sau accesoriile sale nu sunt montate corespunzător.
  - Nu utilizați aparatul dacă oricare dintre butoane nu funcționează:
  - Utilizați mânerul aparatului pentru a-l apuca sau deplasa.
  - Nu utilizați aparatul dacă este înclinat în sus și nu îl întoarceți.
  - Nu răsturnați aparatul în timpul utilizării sau dacă este conectat la rețeaua de alimentare.
  - Pentru a menține tratamentul antiaderent în stare bună, nu folosiți ustensile metalice sau ascuțite.
  - Respectați indicația de nivel MAX. (Fig. 1)
  - Deconectați aparatul de la rețeaua de alimentare atunci când nu îl utilizați și înainte de a-l curăța.
  - Acest aparat este destinat numai pentru utilizarea în gospodărie și, nu pentru utilizări profesionale sau industriale.
  - Depozitați aparatul într-un loc care să nu fie la îndemâna copiilor și/sau a persoanelor cu capacități fizice, senzoriale sau mentale reduse, ori care nu au experiența sau cunoștințele necesare.
  - Nu depozitați și nici nu transportați aparatul dacă mai este fierbinte.
  - Păstrarea fierului în suportul carcasi sale la temperatură maximă o vreme prea îndelungată, poate cauza schimbarea culorii acestuia, însă acest lucru nu va afecta modul corect de funcționare a aparatului.
  - Pentru o operare corectă, păstrați talpa fierului în condiții corespunzătoare, nu operați asupra obiectelor metalice (părțile metalice ale mesei de călcat, nasturi, fermoare, etc.)

- Este recomandat să utilizați apă distilată, mai ales dacă apa din zona dvs. conține argilă sau dacă este „dură” (conține calcar sau magneziu).
- Capacul trebuie să fie închis în mod corespunzător înainte de a porni aparatul.
- Nu lăsați niciodată aparatul conectat și nesupravegheat dacă nu este utilizat. Astfel se economisește energie și se prelungeste durata de viață a aparatului.
- Nu puneți niciodată aparatul pe o suprafață în timpul utilizării.
- Nu utilizați aparatul pe vreo porțiune a corpului unei persoane sau unui animal.
- Nu utilizați aparatul în preajma animalelor.
- Nu utilizați aparatul pentru a usca articole textile de nici un tip.

#### SERVICE:

- Asigurați-vă că lucrările de service sunt efectuate doar de personal calificat și că sunt utilizate doar piese de schimb și accesorii originale pentru înlocuirea pieselor/accesoriilor existente.
- Orice utilizare necorespunzătoare sau nerespectarea instrucțiunilor face ca garanția și responsabilitățile producătorului să devină nule și neavenite.

#### DESCRIERE

- A Împotriva pietrei
- B Controlul jetului de abur
- C Buton pornire/oprire abur
- D Selecție program
- E Lumini indicatoare
- F Orificiu de umplere
- G Talpa fierului de călcat

#### INSTRUCȚIUNI DE UTILIZARE

##### ÎNAINTE DE UTILIZARE:

- Asigurați-vă că ați înlăturat toate ambalajele produsului.
- Unele piese ale aparatului au fost lubrificate ușor. În consecință, puteți observa puțin fum

la prima utilizare a aparatului. După o perioadă scurtă de timp, fumul va dispărea.

- Pregătiți aparatul conform funcției pe care doriți să o utilizați:

##### UMPLEREA CU APĂ:

- Este esențial să umpleți recipientul cu apă pentru a putea lucra cu abur.
- Deschideți capacul.
- Umpleți recipientul cu respectarea nivelului MAX (Fig. 1).
- Închideți capacul de intrare a apei.
- Utilizarea apei aromatizate anulează în mod automat garanția.

##### UTILIZARE:

- Desfășurați complet cablul înainte de a-l introduce în priză.
- Conectați aparatul la rețeaua de alimentare.
- Odată conectat, produsul va începe să se încălzească, în timpul acestei perioade de încălzire nu apăsați butonul de abur, pentru modelul CVG9506 așteptați mai întâi să se stingă lumina pilot și pentru modelul CVG9508 așteptați să se aprindă lumina verde, utilizați controlul jetului pentru a selecta jetul ideal de abur (Fig. 2).
- Nu utilizați temperaturi mai ridicate decât cele indicate pe îmbrăcămintea care urmează a fi călcată.
- (Fig. 3) ECO Temperatură pentru fibre sintetice (poliester, nailon...). Setare ●
- Temperatură AUTOMATĂ pentru mătase, lână. Setare ●●
- (Fig. 3) TURBO Temperatură pentru bumbac Y lenjerie Setare ●●● și Maxim
- Dacă hainele au diverse tipuri de fibre, selectați temperatura pentru fibra care necesită cea mai scăzută valoare. (De exemplu, selectați temperatura de poliester pentru un articol fabricat din 60% poliester și 40% bumbac).
- Așteptați până când indicatorul (E) se stinge, pentru modelul CVG9506 sau până când lumina verde se aprinde, pentru modelul CVG9508, indicând faptul că aparatul a atins temperatura, după prima încălzire.
- În timpul utilizării aparatului, indicatorul (E) se va aprinde și stinge, pentru modelul CVG9506,

sau va schimba culoarea (roșu, verde CVG9508) pentru a indica când se utilizează curent și încălzire.

### **CĂLCARE USCATĂ:**

- Aparatul are un declanșator de control pentru abur (C), care, dacă este setat la oprire, permite călcarea uscată (fără abur) sau cu abur în funcție de apăsarea declanșatorului (Fig. 4).

### **CĂLCARE CU ABUR:**

- Este posibil să călcați cu abur oricând rezervorul este plin cu apă și este selectată temperatura corectă. Utilizați controlul jetului pentru a selecta jetul ideal de abur (Fig. 2).

### **CĂLCAREA VERTICALĂ:**

- Se pot călca perdele suspendate, piese de îmbrăcăminte în cuier etc. Pentru aceasta, urmați aceste instrucțiuni:
- Călcare de sus în jos,.
- Important: pentru bumbac și in, este recomandat să puneți baza fierului în contact cu materialul. Pentru alte fibre, mai delicate, este recomandat să păstrați baza fierului la câțiva centimetri distanță.

### **FUNCȚIA DE DECONECTARE AUTOMATĂ (AȘTEPTARE): CVG9508**

- Pentru a economisii energie, aparatul comută la modul deconectare automată (așteptare) după opt minute în poziție verticală sau 30 de secunde dacă este lăsat la orizontală, presupunând că utilizatorul nu a efectuat nicio acțiune în această perioadă. Se vor auzi trei semnale, iar indicatorul va lumina ROȘU VERDE alternativ.
- Pentru a relua călcarea, atingeți declanșatorul sau mutați fierul (Fig. 5).

### **DUPĂ CE AȚI TERMINAT UTILIZAREA APARATULUI:**

- Scoateți aparatul din priză.
- Eliminați apa din aparat.
- Curățați aparatul.

### **CURĂȚARE**

- Decuplați aparatul de la priză și lăsați-l să se răcească înaintea oricărei operații de curățare.

- Curățați aparatul cu o cârpă umedă și câteva picături de detergent lichid, apoi uscați-l.
- Nu utilizați solvenți sau produse cu pH acid sau bazic, de exemplu înălbitori sau produse abrazive, pentru curățarea aparatului.
- Nu introduceți niciodată aparatul în apă sau orice alt lichid și nici nu țineți aparatul sub jet de apă.

### **TRATAREA DEPURERILOR DE TARTRU:**

- Pentru ca aparatul să funcționeze corect, trebuie menținut fără depunerile de tartru sau magneziu create prin folosirea apei dure.
- Pentru a evita acest tip de problemă, este recomandat să utilizați apă distilată.
- Pentru a preveni acest tip de problemă, noi recomandăm utilizarea apei cu conținut scăzut de calcar sau magneziu.
- Pentru a face acest lucru, noi recomandăm utilizarea unui produs special pentru acest tip de aparat, care poate fi găsit în magazinele specializate și servicii tehnice autorizate.
- Un produs anticalcar specific trebuie utilizat la acest tip de aparat.
- Soluțiile improvizate nu sunt recomandate pentru detartrajul acestui aparat, de exemplu utilizarea oțetului.

### **ANOMALII ȘI REPARAȚII**

- Dacă produsul este deteriorat sau apar alte probleme, duceți aparatul la un service de asistență tehnică autorizat. Nu încercați să-l demontați sau să-l reparați fără ajutor, deoarece poate fi periculos.

### **PENTRU VERSIUNILE UE ALE PRODUSULUI ȘI/SAU ÎN CAZUL ÎN CARE ESTE OBLIGATORIU ÎN ȚARA DVS.:**

#### **ECOLOGIE ȘI RECICLAREA PRODUSULUI**

- Materialele din care este format ambalajul acestui produs sunt incluse în sistemul de colectare, clasificare și reciclare. Dacă doriți să le eliminați, vă rugăm să utilizați pubelele publice corespunzătoare fiecărui tip de material.



- Produsul nu conține substanțe în concentrații care ar putea fi considerate ca dăunătoare pentru mediu.
-  Acest simbol se referă la faptul că, atunci când doriți să aruncați produsul după finalizarea duratei sale de viață, trebuie să îl debarasați la un agent autorizat pentru colectarea selectivă a deșeurilor de echipamente electrice și electronice (DEEE).

Acest aparat respectă Directiva 2014/35/UE cu privire la echipamentele electrice destinate utilizării în cadrul unor anumite limite de tensiune, Directiva 2014/30/UE cu privire la compatibilitatea electromagnetică, Directiva 2011/65/UE privind restricțiile de utilizare a anumitor substanțe periculoase în echipamentele electrice și electronice, precum și Directiva 2009/125/CE de instituire a unui cadru pentru stabilirea cerințelor în materie de proiectare ecologică aplicabile produselor cu impact energetic.

- للقيام بذلك يجب استعمال منتج خاص لإزالة الترسبات لهذا النوع من الأجهزة.
- لا ينصح بمحايل محلية الصنع، مثل استعمال الخل، في معالجة إزالة الترسبات من الجهاز.

### أمور غير عادية والتصليح

- في حال العطل احمل الجهاز إلى مركز صيانة فنية معتمد. لا تحاول فكه أو إصلاحه لأنه قد يكون فيه خطر.

### لإصدارات الاتحاد الأوروبي من المنتج و/أو في حال

#### يطبق في بلدك:

- البيئة وإعادة تدوير المنتج
- يتم دمج المواد التي تشكل تعبئة هذا الجهاز في نظام جمع وفرز وإعادة تدوير لها. إذا كنت ترغب في التخلص منها، يمكنك استخدام الحاويات العامة المناسبة لكل نوع من أنواع المواد.
- يخلو هذا المنتج من تركيزات المواد التي يمكن أن تعتبر ضارة بالبيئة.
- ~~يعني هذا الرمز أنه إذا كنت ترغب بالتخلص من المنتج، بعد انتهاء عمره، فيجب إيداعه عن طريق الوسائل المناسبة بيد وكيل نفايات معتمد للجمع الانتقائي من نفايات الأجهزة الكهربائية والإلكترونية (WEEE).~~

يستوفي هذا الجهاز توجيه 2014/53/EU للجهد

المنخفض، وتوجيه 2014/53/EU للتوافق

- الكهرومغناطيسي وتوجيه 2014/53/EU حول قيود استخدام مواد خطرة معينة في الأجهزة الكهربائية والإلكترونية وتوجيه 2011/95/EC حول متطلبات التصميم البيئي المطبق على المنتجات ذات الصلة بالطاقة.

- لغرض توفير الطاقة، ينتقل الجهاز إلى حالة الفصل التلقائي (ybnats) بعد 8 دقائق في الوضع الرأسي و 0.3 ثانية في الوضع الأفقي، إذا لم يتم المستخدم خلال هذه الفترة بأي حركة عليه. سيتم سماع 3 صفارات ووميض متناوب باللون الأحمر والأخضر

- للعودة إلى التشغيل العادي ما عليك سوى لمس الزناد أو تحريك الجهاز.

### بعد الانتهاء من استعمال الجهاز:

- افصل قابس الجهاز من التيار الكهربائي.
- قم بإزالة الماء من داخل الجهاز.
- نظف الجهاز.

### التنظيف

- افصل قابس الجهاز من التيار الكهربائي واتركه يبرد قبل البدء بأي عملية تنظيف.
- قم بتنظيف الجهاز بقطعة قماش مبللة ومشرية ببضع قطرات من منظف ثم جففه.
- لا تستخدم مواد مذيبة ولا منتجات بعنصر رقم هيدروجيني حمضي أو أساسي مثل المبيضات ولا منتجات كاشطة لتنظيف الجهاز.
- لا تغطس الجهاز في الماء أو سائل آخر، ولا تضعه تحت الحنفية.

### معالجة القشور الكلسية:

- لأجل تشغيل مثالي للجهاز، فإنه يجب أن يكون خالياً من قشور الكلس أو المغنيسيوم، والتي تنشأ عن استعمال مياه عالية العسر.
- لتجنب هذا النوع من المشاكل ينصح باستخدام الماء المقطر.
- لتجنب هذا النوع من المشاكل ينصح باستخدام مياه منخفضة المعادن الكلسية أو المغنيسيوم.
- لذلك فإننا ننصح باستخدام منتج معين لهذا النوع من الأجهزة، الذي يباع في متاجر متخصصة وخدمات تقنية معتمدة.

H فوهة تعبئة الماء

TURBO درجة حرارة للظن. والكتان

نقطة ●●● و Max

إذا كان تركيب النسيج يحتوي على أنواع مختلفة من الأنسجة، فيجب تحديد درجة الحرارة المناسبة للأنسجة التي تتطلب درجة حرارة منخفضة أكثر. (على سبيل المثال بالنسبة لنسيج يحتوي على ٦٠٪ من البوليستر و ٤٠٪ من القطن، فيجب تحديد درجة الحرارة المناسبة للبوليستر).

انتظر حتى ينطفئ المؤشر الضوئي (G) لأول مرة في الطراز CVG ٦٠٥٩، أو يضيء الضوء الأخضر في الطراز CVG ٨٠٥٩، حيث يشير إلى أن الجهاز قد وصل إلى درجة الحرارة المناسبة، بعد التسخين الأول.

أثناء استخدام الجهاز، سيضيء وينطفئ المؤشر الضوئي (G) في الطراز CVG ٦٠٥٩ أو يتغير اللون (أحمر، أخضر) مما يشير إلى لحظات استهلاك الطاقة والتسخين.

### الكوي الجاف:

يحتوي الجهاز على زناد (C) للتحكم بالبخر والذي عند وجوده في وضع المطفأ فإنه يسمح بالكوي الجاف (بدون بخار)، أو بالبخر حسب الضغط عليه أم لا.

### الكوي بالبخر:

يمكن الكوي بالبخر طالما كان الخزان يحتوي على ماء وفي أي وضع.

### الكوي العمودي:

يمكن كوي الستائر المعلقة وقطع الملابس في شماغاتها الخاصة بها وما إلى ذلك. وللقيام بذلك باشر على النحو التالي:

مرر المكواة من الأعلى إلى الأسفل.

هام: بالنسبة للقطن والكتان ينصح وضع قاعدة المكواة مع ملامسة النسيج. بالنسبة لغيرها من الأنسجة الرقيقة، ينصح أن تكون قاعدة المكواة على مسافة بضع سنتيمترات.

وظيفة الفصل التلقائي (STAND-BY):

\*CVG ٧٠٥٩ ; CVG ٨٠٥٩

## قاعدة

### طريقة الاستخدام

ملاحظات أولية للاستعمال:

تأكد من أنك قد أزلت كافة مواد تعبئة وتغليف المنتج. لقد تم تزييت بعض أجزاء الجهاز قليلاً، لذلك عند تشغيل الجهاز لأول مرة قد ينبعث دخان خفيف. بعد وقت قصير سيتوقف هذا الدخان.

### قم بإعداد الجهاز وفقاً للوظيفة المطلوب القيام بها:

تعبئة الماء:

من الضروري ملء الخزان بالماء للتمكن من القيام بالعمليات مع البخار.

افتح غطاء فوهة تعبئة الماء.

املأ الخزان مع مراعاة المستوى (Fig. 1)

أغلق غطاء فوهة تعبئة الماء.

إن استعمال المياه المعطرة يلغي تلقائياً ضمان المنتج.

استخدام CVG ٦٠٥٩ CVG ٨٠٥٩:

انشر السلك بالكامل قبل توصيل القابس.

أوصل قابس الجهاز بالتيار الكهربائي.

بعد توصيل القابس، سيبدأ الجهاز بفترة التسخين،

وخلال فترة التسخين هذه، لا تقم بتفعيل زر البخار،

انتظر حتى ينطفئ المؤشر الضوئي في الطراز

CVG ٦٠٥٩، أو يضيء الضوء الأخضر في

الطراز CVG ٨٠٥٩، قم بتحديد تدفق البخار المثالي

في منظم البخار.

لا تستعمل درجات حرارة أعلى من تلك المحددة في

قطعة/قطع الملابس المراد التعامل معها.

ECO درجة حرارة للأنسجة الاصطناعية

(بوليستر، نايلون...) نقطة •

AUTO درجة حرارة للحرير والصوف.

نقطة ••

- لا تالف سلك التوصيل الكهربائي حول الجهاز.
- لا تترك سلك التوصيل الكهربائي يظل عالقاً أو منثنيًا.
- لا تترك سلك التوصيل الكهربائي يعلق بالطاولة أو يلامس الأسطح الساخنة من الجهاز.
- تحقق من حالة سلك التوصيل الكهربائي. تزيد الأسلاك التالفة أو المتشابكة من خطر حدوث صدمة كهربائية.
- لا تلمس قابس التوصيل ويديك مبللتين.
- لا تستخدم الجهاز والسلك الكهربائي أو القابس تالفين.
- إذا تمزق أي من مغلفات الجهاز، قم على الفور بفصل الجهاز من التيار الكهربائي لتفادي احتمال حدوث صدمة كهربائية.
- لا تلمس الأجزاء الساخنة من الجهاز، لأنها قد تسبب حروقاً.

### الاستخدام والعناية:

- قبل كل استعمال، انشر بالكامل سلك التيار الكهربائي للجهاز.
- لا تستعمل الجهاز إذا كانت أداة التشغيل/الإيقاف لا تعمل.
- استعمال المقبض/المقابض لأخذ أو حمل الجهاز.
- لا تستخدم الجهاز مائلاً، ولا تقلبه.
- لا تقلب الجهاز أثناء ما يكون قيد الاستعمال أو موصولاً بالتيار الكهربائي.
- للحفاظ على الطلاء المانع للالتصاق في حالة جيدة، لا تستخدم الجهاز على أدوات معدنية أو حادة.
- قم بمراجعة علامة المستوى (MAX)(Fig. 1):
- افصل قابس الجهاز من التيار الكهربائي عند عدم استعماله وقبل القيام بأي عملية تنظيف.
- تم إعداد هذا الجهاز للاستعمال المنزلي فقط، وليس للاستعمال المهني أو الصناعي.
- احفظ هذا الجهاز بعيداً عن متناول الأطفال و/أو الأشخاص من ذوي القدرات البدنية أو الحسية أو العقلية المنخفضة أو نقص الخبرة والمعرفة.
- لا تقم بحفظ الجهاز أو نقله إذا كان لا يزال ساخناً.

### الخدمة:

- تأكد من أن يتم تنفيذ خدمة صيانة الجهاز من قبل العاملين المؤهلين، وفي حال تحديد المواد القابلة للاستهلاك/قطع الغيار، أن تكون أصلية.
- إن كل استخدام غير مناسب، أو مخالفة إرشادات الاستعمال، قد يترتب عليه مخاطر، وهذا يلغي الضمان ومسؤولية الشركة المصنعة.

### الوصف

- A مضاد للتكلس
- B محدد تدفق البخار
- C زر بخار On/Off
- D الإطفاء التلقائي
- E تحديد برنامج،
- G مؤشرات ضوئية

الزبون:

نشكر قرارك شراء منتج من منتجات العلامة التجارية سولاك Solac.

وسوف تجلب لك التكنولوجيا والتصميم والأداء إلى جانب واقع تجاوز أعلى معايير الجودة الرضا التام لفترة طويلة من الزمن.

• اقرأ بعناية كراس الإرشادات هذا قبل بدء تشغيل الجهاز واحتفظ به للرجوع إليه في المستقبل. إن عدم التقيد والامتثال لهذه الإرشادات قد يترتب عليه كنتيجة لذلك وقوع حادث.

## نصائح وتحذيرات السلامة

• يجب استخدام ووضع الجهاز على سطح مستو وثابت.

• عند وضع الجهاز على قاعدته، تأكد من أن السطح الذي يوضع عليه ثابت.

• لا تترك الجهاز بدون رقابة أثناء ما يكون موصولاً بشبكة التغذية الكهربائية.

• يمكن أن يستخدم هذا الجهاز الأطفال ممن هم بعمر ٨ سنوات وأكبر من ذلك والأشخاص من ذوي القدرات البدنية أو الحسية أو العقلية المنخفضة أو

انعدام الخبرة والمعرفة، إذا ما قدم لهم الإشراف أو التدريب المناسبين فيما يتعلق باستعمال الجهاز بطريقة آمنة ويستوعبوا المخاطر المترتبة عليه.

• لا يجب على الأطفال القيام بالتنظيف والصيانة التي يجب أن يقوم بها المستخدم ومن دون إشراف.

• حافظ على الجهاز وتوصيله بالتيار الكهربائي بعيداً عن متناول الأطفال الذين تقل أعمارهم عن ٨ سنوات.

• إن هذا الجهاز ليس لعبة. يجب أن يكون الأطفال تحت المراقبة للتأكد بأنهم لا يلعبون بالجهاز.

• لا تستخدم الجهاز إذا سقط أو إذا كانت هناك علامات واضحة من الضرر أو إذا كان هناك تسرب.

• قد تكون درجة حرارة الأسطح التي يمكن الوصول إليها مرتفعة عندما يكون الجهاز قيد التشغيل.

• في حال تلف توصيل التيار الكهربائي، فإنه يجب استبداله وحمل الجهاز إلى مركز خدمة صيانة تقنية معتمد. ومن أجل تقادي المخاطر، لا تحاول فكه أو إصلاحه بنفسك.

•  يشير هذا الرمز إلى أن السطح قد يسخن أثناء الاستعمال

• أوصل الجهاز إلى قاعدة مأخذ تيار مزودة بمأخذ أرضي وأن تتحمل ٦١ أمبير.

• لتجنب حدوث تواجد بشبكة الطاقة، من المستحسن توصيل الجهاز أقصى مقاومة من ٠,٧٢Ω. إذا كنت في شك، يرجى الرجوع إلى شركة المرافق الخاصة بك.

• يجب أن يتطابق قابس الجهاز مع القاعدة الكهربائية لمأخذ التيار. لا تقم أبداً بتعديل القابس. لا تستعمل محولات قابس.

• لا تستخدم ولا تحفظ الجهاز في الهواء الطلق.

• لا تعرض الجهاز تحت المطر أو ظروف الرطوبة. المياه التي تدخل في الجهاز ستزيد من خطر حدوث صدمة كهربائية.

• لا تستعمل القوة مع سلك التوصيل الكهربائي. لا تستعمل أبداً السلك الكهربائي لرفع أو حمل أو فصل قابس الجهاز.

## **ES) GARANTÍA Y ASISTENCIA TÉCNICA**

Este producto goza del reconocimiento y protección de la garantía legal de conformidad con la legislación vigente. Para hacer valer sus derechos o intereses debe acudir a cualquiera de nuestros servicios de asistencia técnica oficiales.

Podrá encontrar el más cercano accediendo al siguiente enlace web: <http://solac.com>  
También puede solicitar información relacionada poniéndose en contacto con nosotros por el teléfono que aparece al final de este manual. Puede descargar este manual de instrucciones y sus actualizaciones en <http://solac.com>

## **EN ) WARRANTY AND TECHNICAL ASSISTANCE**

This product enjoys the recognition and protection of the legal guarantee in accordance with current legislation. To enforce your rights or interests you must go to any of our official technical assistance services.

You can find the closest one by accessing the following web link: <http://solac.com>

You can also request related information by contacting us by phone.

You can download this instruction manual and its updates at <http://solac.com>

## **DE) GARANTIE UND TECHNISCHER SERVICE**

Dieses Produkt ist von der gesetzlichen Garantie gemäss der geltenden Gesetzgebung geschützt. Um Ihre Rechte und Interessen geltend zu machen, müssen Sie eines unserer offiziellen Servicezentren aufsuchen.

Über folgenden Link finden Sie ein Servicezentrum in Ihrer Nähe: <http://solac.com>

Sie können auch Informationen anfordern, indem Sie sich mit uns in Verbindung setzen.

Sie können dieses Benutzerhandbuch und seine Aktualisierungen unter <http://solac.com>

## **FR) GARANTIE ET ASSISTANCE TECHNIQUE**

Ce produit est reconnu et protégé par la garantie établie conformément à la législation en vigueur. Pour faire valoir vos droits ou intérêts, vous devez vous adresser à l'un de nos services d'assistance technique agréés.

Pour savoir lequel est le plus proche, vous pou-

vez accéder au lien suivant : <http://solac.com>

Vous pouvez aussi nous contacter pour toute information.

Vous pouvez télécharger ce manuel d'instructions et ses mises à jour sur <http://solac.com>

## **PT) GARANTIA E ASSISTÊNCIA TÉCNICA**

Este produto goza do reconhecimento e proteção da garantia legal em conformidade com a legislação em vigor. Para fazer valer os seus direitos ou interesses, deve recorrer sempre aos nossos serviços oficiais de assistência técnica.

Poderá encontrar o mais próximo de si através do seguinte website: <http://solac.com>

Também pode solicitar informações relacionadas, pondo-se em contacto connosco.

Pode fazer o download deste manual de instruções e suas atualizações em <http://solac.com>

## **IT) GARAZIA E ASSISTENZA TECNICA**

Questo prodotto possiede il riconoscimento e la protezione della garanzia legale di conformità con la legislazione vigente. Per far valere i suoi diritti o interessi, dovrà rivolgersi a uno qualsiasi dei nostri servizi ufficiali di assistenza tecnica.

Può trovare il più vicino cliccando sul seguente link: <http://solac.com>

Inoltre, può richiedere informazioni mettendosi in contatto con noi.

Può scaricare questo manuale di istruzioni e i suoi aggiornamenti da <http://solac.com>

## **NL) GARANTIE EN TECHNISCHE ONDERSTEUNING**

Dit product valt onder de legale garantievoorwaarden zoals bepaald in de actuele wetgeving. Om een beroep te doen op uw rechten of aanspraken kunt u contact opnemen met onze officiële technische service.

U kunt de dichtstbijzijnde technische service vinden op de website: <http://solac.com>

Voor verdere informatie kunt u ook contact met ons opnemen.

U kunt deze gebruiksaanwijzing en eventuele actualiseringen ervan downloaden via <http://solac.com>

## **PL) GWARANCJA I SERWIS TECHNICZNY**

Ten produkt jest uznawany i chroniony prawną gwarancją zgodnie z obowiązującymi przepi-

sami. W celu wyegzekwowania swoich praw lub interesów, należy udać się do dowolnego z naszych oficjalnych usług pomocy technicznej. Najbliższy punkt można znaleźć, korzystając z poniższego linku: <http://solac.com>

Można również poprosić o informacje, kontaktując się z nami.

Można też pobrać niniejszą instrukcję obsługi i jej aktualizacje <http://solac.com>

## **BG) ГАРАНЦИЯ И ТЕХНИЧЕСКА ПОМОЩ**

Настоящият продукт има законна гаранция, в съответствие с действащото законодателство. За да упражните правата си на потребител следва да се насочите към някой от нашите оторизирани сервиси.

Най-близкия до Вас сервиз можете да откриете на следния линк: <http://solac.com>

Също така, можете да потърсите информация, свързвайки се с нас (вижте на последната страница на наръчника).

Наръчника с указания и неговите осъвременявания можете да свалите на следния <http://solac.com>

## **CZ) ZÁRUKA A TECHNICKÁ PODPORA**

Tento produkt má uznání a ochranu právní záruky v souladu s platnými právními předpisy. Chcete-li uplatnit vaše práva nebo zájmy, musíte navštívit některý z našich oficiálních servisů technické podpory.

Nejbližší můžete najít na následujícím odkazu: <http://solac.com>

Můžete si také vyžádat související informace, a to tak, že nás kontaktujete.

Tento návod k obsluze a jeho aktualizace si můžete stáhnout na adrese <http://solac.com>

## **SK) ZÁRUKA A TECHNICKÁ POMOC**

Tento výrobok má uznanie a ochranu právnej záruky v súlade s aktuálnou legislatívou. Ak si chcete presadiť svoje práva, musíte prejsť do našich oficiálnych služieb technickej pomoci.

Najbližšie služby nájdete na nasledujúcom webovom odkaze: <http://solac.com>

Ak požadujete aj súvisiace informácie, môžete sa obrátiť na nás.

Tento návod na obsluhu a jeho aktualizácie si môžete prevziať z lokality <http://solac.com>

## **HU) GARANCIA ÉS TECHNIKAI SEGÍTSÉGNYÚJTÁS**

Ez a termék a hatályos jogszabályokkal összhangban a jogi garancia elismerését és védelmét élvezi. Jogainak vagy érdekeinek érvényesítése érdekében igénybe kell vennie hivatalos technikai segítségnyújtási szolgáltatásainkat.

A legközelebbi irodánkat a következő internetes linken keresztül találhatja meg: <http://solac.com>

Amennyiben további kapcsolódó információkat szeretne kapni, lépjen velünk kapcsolatba.

A jelen használati útmutatót és annak frissítéseit a <http://solac.com> címen töltheti le.

## **RO) GARANȚIE ȘI ASISTENȚĂ TEHNICĂ**

Acest produs beneficiază de recunoașterea și protecția garanției legale în conformitate cu legislația în vigoare. Pentru a vă exercita drepturile sau interesele, trebuie să vă adresați unuia dintre serviciile noastre oficiale de asistență tehnică.

Puteți găsi cel mai apropiat serviciu de asistență tehnică accesând următorul link web: <http://solac.com>

De asemenea, puteți solicita informații conexe, contactând-ne (consultați ultima pagină a manualului).

Puteți descărca acest manual de instrucțiuni și actualizările sale <http://solac.com>.

## **(AR) الضمان والمساعدة التقنية**

يحظى هذا المنتج بالاعتراف والحماية من الضمان القانوني وفقاً للتشريعات النافذة. لطلب حقوقك أو مصالحك يجب عليك مراجعة أي مركز من مراكزنا لخدمات المساعدة التقنية الرسمية. يمكنك العثور على الأقرب عن طريق الدخول إلى رابط الموقع التالى:

(حسب العلامة التجارية) <http://solac.com>  
كما يمكنك طلب المعلومات ذات الصلة عن طريق الاتصال بنا عبر الهاتف.  
ويمكنك تحميل دليل التعليمات هذا وتحديثاته على الموقع

<http://solac.com>



**AR) ARGENTINA - SOUTH AMERICA**

Av. del Libertador 1298,(B1638BEY)  
Vicente López (Pcia.Buenos Aires)  
541153685223

**BG) BULGARIA - EUROPE**

265,Okolovrasten Pat, Mladost 4 1766  
SOFIA  
35929211120

**DZ) ARGELIA - AFRICA**

46, Ave MAX MARCHAND  
Oran  
213041532020

**ES) ESPAÑA - EUROPE**

Avda. Los Huetos, 79-81  
1010 Vitoria  
902012539  
atencioncliente@solac.com

**FR) FRANCIA - EUROPE**

ZA Les Bas Musats, 18  
Les Bas Musats 89100  
Malay-le-Grand  
03 86 83 90 90

**HU) HUNGRÍA - EUROPE**

Késmárk utca 11-13 1158  
BUDAPEST  
+36 1 370 4519

**IND) INDIA - ASIA**

C-175, Sector-63, Noida,  
Gautam Budh Nagar - 201301  
Delhi  
(+91) 120 4016200

**LB) LÍBANO - MIDDLE EAST**

Imasdounian Building 701064 Zalka,  
Beirut  
961 1 887 501

**LT) LITUANIA - EUROPE**

Strazdo g. 70A LT-48460  
Kaunas  
8-37 759025

**MAR) MARRUECOS - AFRICA**

4 Rue Lot Smara  
Oulfa  
Casablanca  
(+212) 522 89 40 21

**ME) MONTENEGRO - EUROPE**

Rastovac bb, 81400  
Niksic  
+382 40 217 055

**MXN) MEXICO - AMERICA**

Rosas Moreno N° 4-203 Colonia de San Rafael  
C.P. 06470 Delegación Cuauhtémoc  
Ciudad de México  
(+52) 55 55468162

**NL) HOLANDA - EUROPE**

Wartelstraat 2, 8223 EH  
Lelystad  
0320-237930

**PER) PERU - AMERICA**

Calle los Negocios 428, Surquillo  
Lima  
(511) 421 6047

**PT) PORTUGAL - EUROPE**

Avenida Rainha D. Amélia, nº12-B 1600-677  
Lisboa  
+351 210966324

**SA) SOUTHAFRICA - AFRICA**

Unit 25 & 26, San Croy Office Park, Die Agora  
Road, Croydon, Kempton Park, 1619  
Johannesburg  
(+27) 011 392 5652



# solac

lo que hacemos, lo hacemos bien  
what we do, we do well

Español / **ES**

English / **EN**

Français / **FR**

Deutsch / **DE**

Português / **PT**

Italiano / **IT**

Nederlands / **NL**

Česky / **CS**

Polski / **PL**

Slovenský / **SK**

Magyar / **HU**

българск / **BG**

Română / **RO**

العربية / **AR**



[www.solac.com](http://www.solac.com)