

KAMO

		📄
ES/	Manual de instrucciones.	1-4
IT/	Manuale di istruzioni.	5-8
PT/	Manual de instruções.	9-12
EN/	Instruction manual.	13-16
FR/	Manuel d'instructions.	17-20
DE/	Betriebsanleitung.	21-24

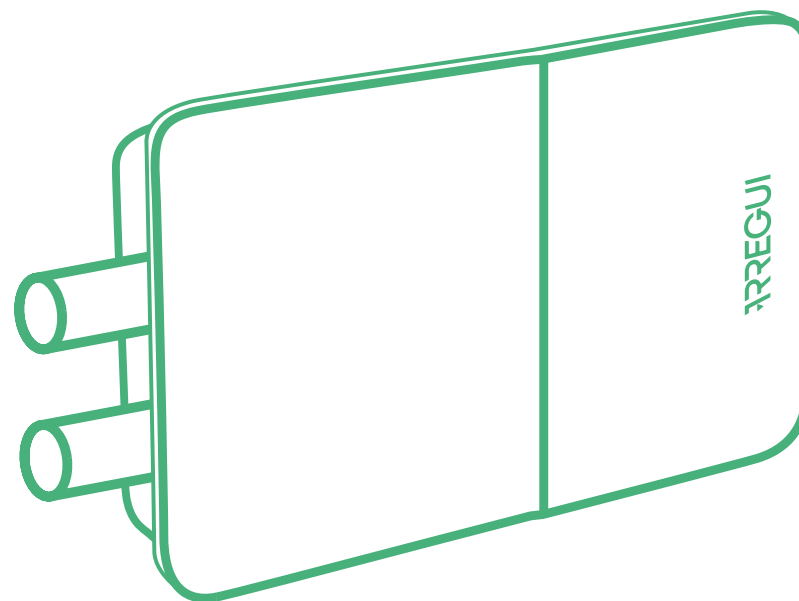

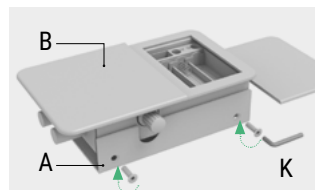
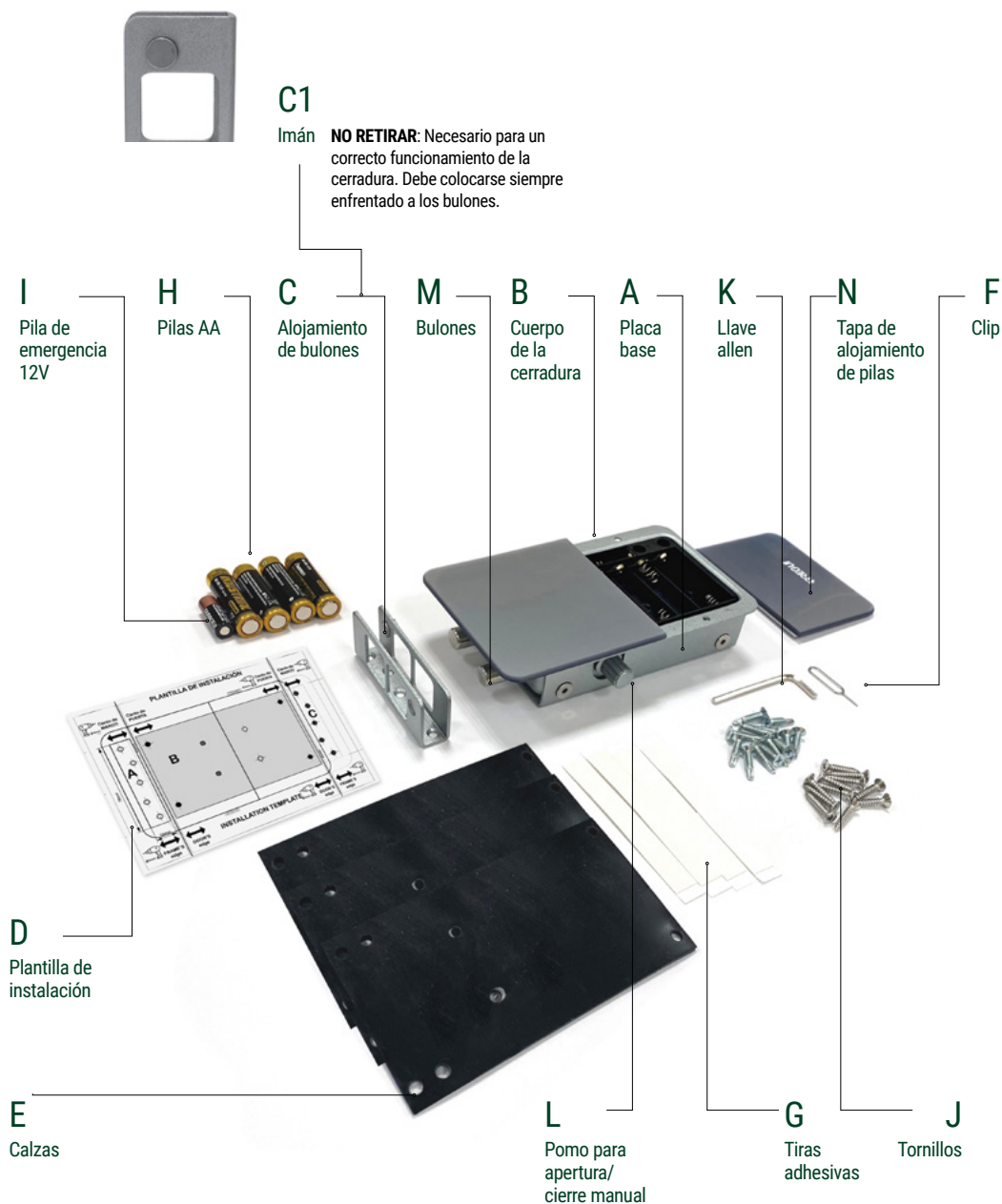

1. Separe la placa base (A) del cuerpo de la cerradura (B), soltando los tornillos con ayuda de la llave allen suministrada.

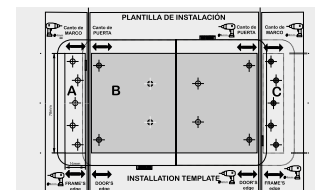

2A. Coloque la plantilla de instalación en la posición elegida y marque con un rotulador sobre la puerta los agujeros correspondientes al cuerpo de la cerradura (señalado con la letra B en la plantilla) y a la pieza de alojamiento de bulones (señalada con las letras A ó C, dependiendo de en qué lado se instale)

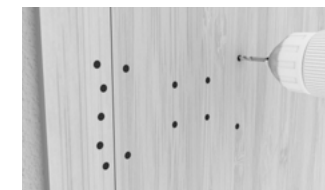

2B. Realice los agujeros con ayuda de un taladro

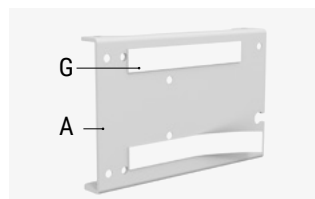

3. Puede utilizar las bandas adhesivas (G) para posicionar la placa base de la cerradura y el alojamiento de bulones antes de atornillarlos a la puerta. Si ambas piezas no quedan a la misma altura, utilice las placas (E) para calzar la cerradura en el paso 4.

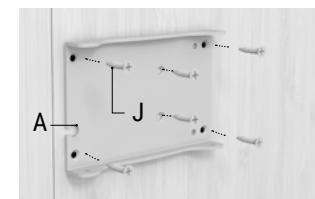

4. Sujete la placa base (A) a la puerta mediante los tornillos (J) suministrados.

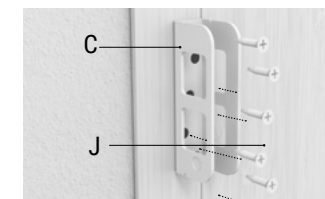

5. Sujete el alojamiento de bulones (C) a la puerta mediante los tornillos (J) suministrados.



6 Compruebe que el imán (C1) está situado frente a los bulones.

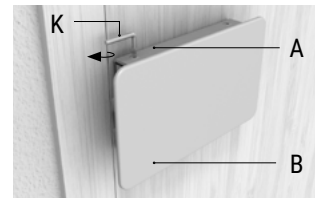

7 Atornille el cuerpo de la cerradura (B) a la placa base (A) con ayuda de la llave allen (K).



Importante: Verifique el correcto funcionamiento de la cerradura, siempre desde el interior de su casa.

1. PUESTA EN MARCHA

COLOQUE LAS PILAS DE LA CERRADURA

• Retire la tapa frontal de la cerradura en la que se ve grabado el logo ARREGUI. La tapa se ajusta mediante imanes por lo que basta con tirar de ella hacia fuera. Introduzca las pilas (4 x AA) y la batería de emergencia (12V) y vuelva a colocar la tapa.

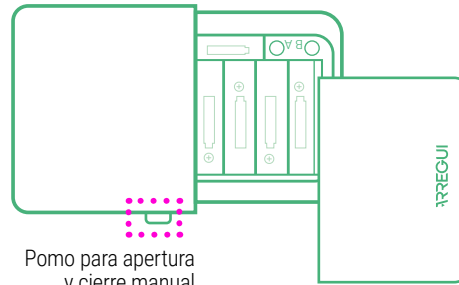
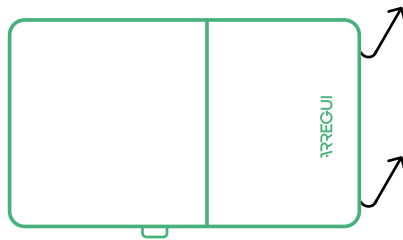

Pomo para apertura y cierre manual

IMPORTANTE:

La cerradura **KAMO** dispone de 2 modos de alarma:

A) Por vibración, configurable, que emitirá un aviso sonoro si la puerta recibe golpes (ver apartado D, Funciones con el código de Administrador).

B) Por intrusión, siempre activa, que emite un

aviso sonoro si estando en modo cerrado se separa el cuerpo de la cerradura del marco de la puerta.

• Para que la alarma funcione correctamente, compruebe que el imán esté colocado correctamente en la pieza de alojamiento de bulones (siempre debe instalarse enfrentado a los bulones de la cerradura).



2. INICIALIZACIÓN Y VINCULACIÓN DEL PRIMER USUARIO A LA CERRADURA KAMO

Descargue la app **ARREGUI** de Google Play o App Store, según el sistema operativo de su smartphone (Android o iOS).

Para inicializar la cerradura invisible **KAMO**, introduzca el clip en el orificio inferior que verá en el lateral del producto y presione

durante 3 segundos aproximadamente. Entre en la aplicación y a continuación pulse sobre **KAMO**.

Pulse en la app el icono Bluetooth para emparejar el móvil y la cerradura.

Teclee un código de 6 dígitos de su elección que será el código de

Administrador y que servirá de contraseña para acceder a las distintas funciones que puede realizar.

Hecho esto ya puede abrir y gestionar la cerradura **KAMO**.

(Todas las funciones deben realizarse de manera presencial, cerca de la cerradura.)

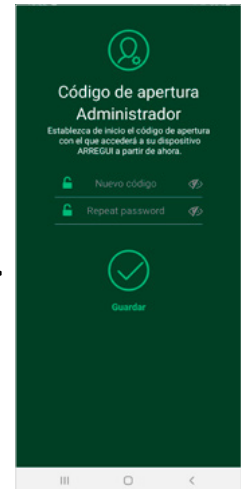
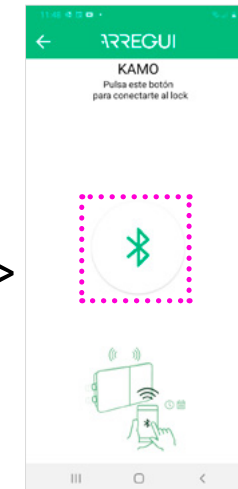
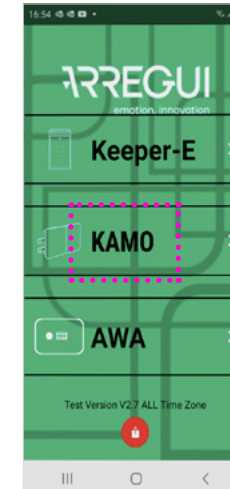
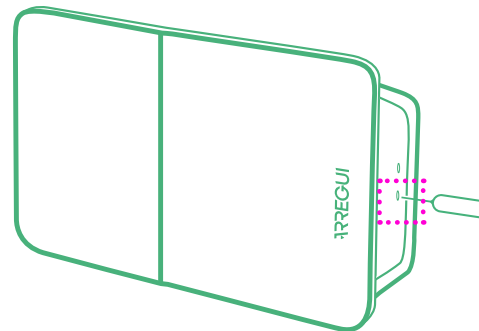

3. CÓMO VINCULAR USUARIOS ADICIONALES A LA CERRADURA

La cerradura **KAMO** permite vincular hasta 9 dispositivos además del inicial con el que se haya creado el código de administrador (es decir, un total de 10 usuarios).

PARA AÑADIR UN SMARTPHONE:

Descargue la app

ARREGUI en el smartphone del nuevo usuario, entre en la aplicación y pulse sobre **KAMO**.

Introduzca el clip en el orificio superior que verá en el lateral del producto y presione durante 3 segundos

aproximadamente. A continuación, pulse en la app el icono Bluetooth para emparejar el móvil y la cerradura.

PARA AÑADIR UN MANDO A DISTANCIA:

Introduzca el clip en el orificio superior que verá en el lateral del

producto y presione durante 3 segundos aproximadamente.

A continuación, pulse el botón A del mando a distancia para emparejarlo con la cerradura.

En ambos casos, para finalizar el proceso, un

usuario ya validado y que conozca el código de administrador debe entrar en su app y autorizar el permiso del nuevo usuario (ver punto 5.A.1 y 5.A.2 de "Funciones con el código de Administrador").

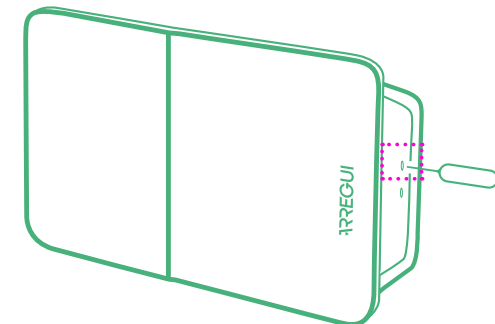

4. APERTURA Y CIERRE DE LA CERRADURA

MEDIANTE APP:

Entre en la aplicación y a continuación pulse sobre **KAMO**.
Pulse en la app el icono Bluetooth para emparejar el móvil y la cerradura.

Para abrir o cerrar la cerradura **KAMO**, pulse en el icono del candado.

MEDIANTE MANDO A DISTANCIA:

Para abrir pulse el botón A del mando a distancia.

Para cerrar pulse el botón  del mando a distancia

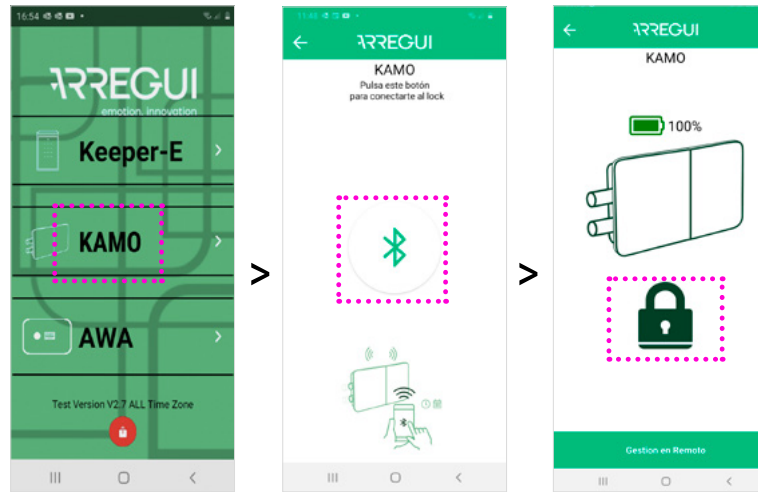

5. FUNCIONES CON EL CÓDIGO DE ADMINISTRADOR

5.A GESTIÓN DE USUARIOS

Una vez dentro de la app **KAMO**, y tras haberse emparejado el móvil y la cerradura, pulse el botón “Gestión”.

A continuación pulse en “Usuarios”. Aparecerá un listado con todos los usuarios vinculados.

Pulse sobre el usuario que desee gestionar.

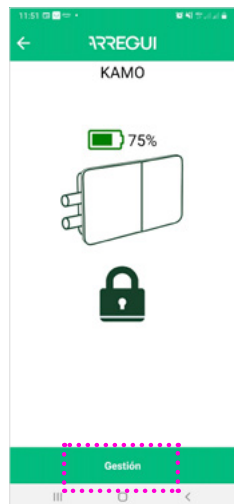

5.A.1 Autorizar usuarios:

Cuando un nuevo usuario haya vinculado su teléfono móvil a la cerradura **KAMO**, aparecerá en el listado de usuarios del Administrador como pendiente de confirmación. Pulse el botón “CONFIRMAR” para darle permiso de apertura.



5.A.2 Gestionar permisos de apertura:

Una vez seleccionado el usuario deseado, puede asignarle el horario y los días de la semana en los que tiene permiso para utilizar el dispositivo.

Para activar o desactivar el permiso de apertura basta con deslizar a la derecha (activado) o la izquierda (desactivado) este botón .

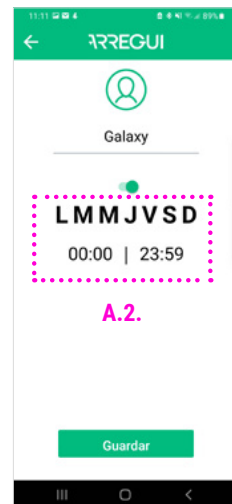

5.B VER HISTÓRICOS DE USO

Pulsando el icono “Histórico de aperturas” el Administrador puede ver los registros de uso del dispositivo, ordenados en orden cronológico.

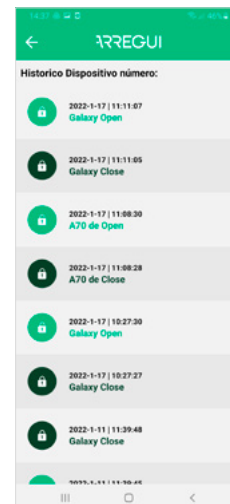

5.C AJUSTES

Pulsando en el botón “Ajustes” puede cambiarse el código de Administrador o deshabilitar la alerta por vibración.



6. CÓMO REINICIAR LA CERRADURA KAMO

Para reiniciar la cerradura, retire la tapa con el logo Arregui y pulse con un objeto no punzante el botón "A" durante unos segundos.

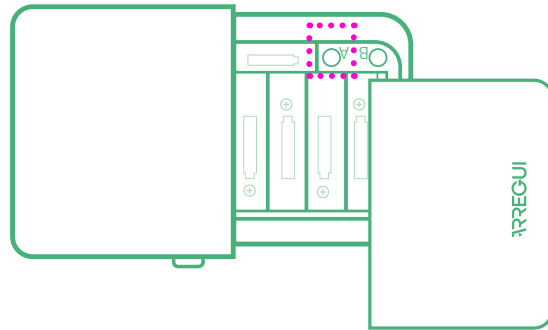

7. NIVEL DE BATERÍA Y APERTURA DE EMERGENCIA

En la pantalla principal de la app se muestra el nivel de batería restante.

Cuando el nivel de carga de las pilas sea inferior al 10%, la cerradura se abrirá de forma automática y se bloquea la opción de cerrarla mediante la app.

APERTURA DE EMERGENCIA

En previsión de que se realice un cierre manual (girando el pomo de la

cerradura) es posible realizar una apertura de emergencia:

Mediante app

Habilita la posibilidad de realizar una apertura de emergencia, pulsando en el botón rojo "Apertura de emergencia".

Mediante mando a distancia

En caso de utilizar el mando a distancia, deberá pulsar durante unos segundos el botón B para realizar la apertura de emergencia

(5-6 seg., hasta que se ilumine la luz azul del mando.)

IMPORTANTE: proceda al cambio de pilas tan pronto vea en la app la pantalla con el aviso de batería baja y apertura de emergencia.



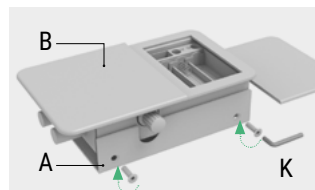
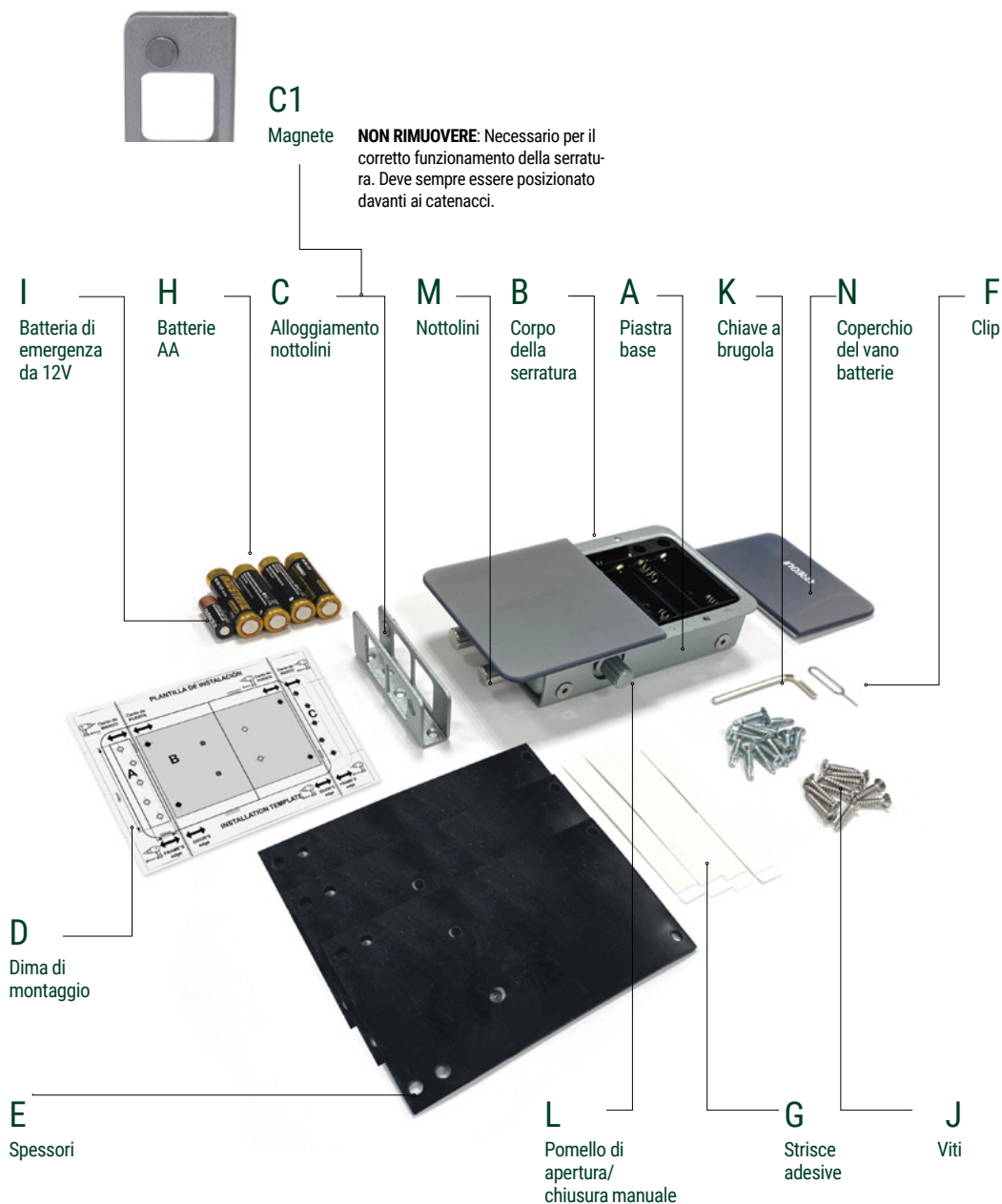

1. Separare la piastra base (A) dal corpo della serratura (B), allentando le viti con l'ausilio della chiave a brugola in dotazione.

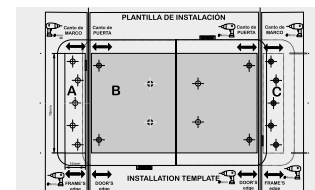

2A. Posizionare la dima di montaggio nella posizione prescelta e segnare con un pennarello i fori corrispondenti al corpo della serratura (contrassegnato con la lettera B sulla dima) e alla parte di alloggiamento dei nottolini (contrassegnata con le lettere A o C, a seconda del lato su cui viene installata).

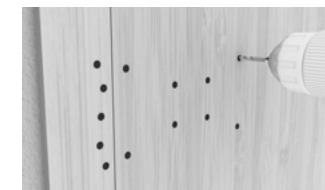

2B. Praticare i fori con l'aiuto di un trapano.

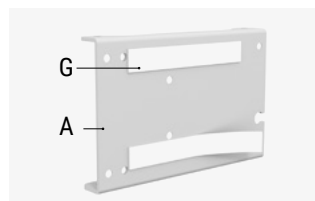

3. È possibile utilizzare le strisce adesive (G) per posizionare la piastra base della serratura e l'alloggiamento dei nottolini prima di avvitarli alla porta. Se entrambi i pezzi non sono alla stessa altezza, utilizzare le piastre (E) per montare la serratura al punto 4.

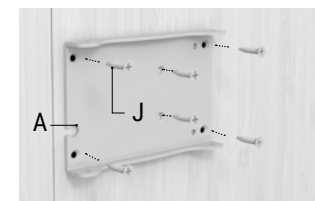

4. Fissare la piastra base (A) alla porta utilizzando le viti (J) in dotazione.

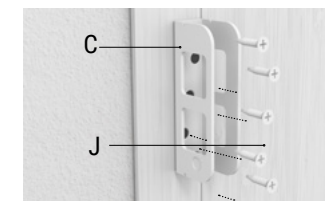

5. Fissare l'alloggiamento dei nottolini (C) alla porta utilizzando le viti (J) in dotazione.

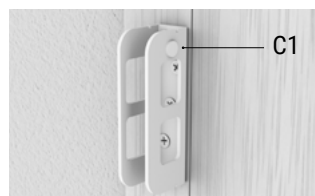

6 Controllare che il magnete (C1) si trovi davanti ai catenacci.

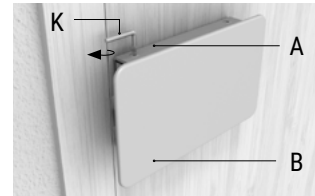

7 Avvitare il corpo della serratura (B) alla piastra base (A) utilizzando la chiave a brugola (K).



Importante: Verificare il corretto funzionamento della serratura, sempre dall'interno della vostra casa.

1. AVVIO

POSIZIONA LE BATTERIE DELLA SERRATURA

• Rimuovi il coperchio frontale della serratura su cui è inciso il logo ARREGUI. Il coperchio è fissato tramite magneti, quindi devi solo estrarlo. Inserisci le batterie (4 x AA) e la batteria di emergenza (12V) e rimonta il coperchio.

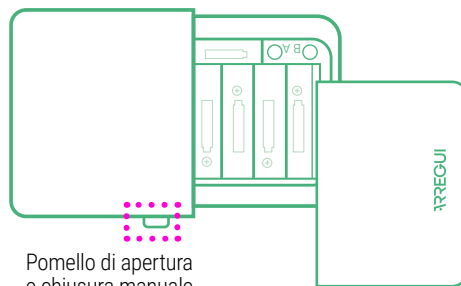
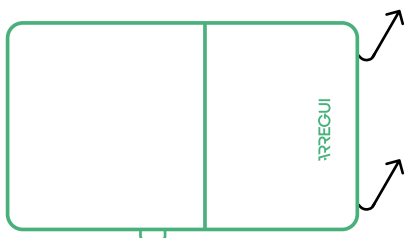

Pomello di apertura e chiusura manuale

IMPORTANTE:

La serratura **KAMO** dispone di 2 modalità di allarme:

A) Tramite vibrazione, configurabile, che emetterà un avviso sonoro se la porta riceve dei colpi (vedi sezione D, Operazioni con codice Amministratore).

B) Per intrusione,

sempre attiva, che emette un avviso sonoro se, in modalità chiusa, il corpo della serratura viene separato dal telaio della porta.

• Affinché l'allarme funzioni correttamente, verifica che il magnete sia posizionato correttamente sulla parte di alloggiamento dei nottolini (deve essere installato sempre di fronte ai nottolini della serratura).



2. INIZIALIZZAZIONE E COLLEGAMENTO DEL PRIMO UTENTE ALLA SERRATURA KAMO

Scarica l'app **ARREGUI**  da Google Play o App Store, a seconda del sistema operativo del tuo smartphone (iOS o IOS).

Per inizializzare la serratura invisibile **KAMO**, inserisci la clip nel foro inferiore che vedrai sul lato del

prodotto e premi per circa 3 secondi.

Entra nell'applicazione e poi fai clic su **KAMO**.

Fai clic sull'icona Bluetooth nell'app per accoppiare il cellulare e la serratura.

Digita un codice a 6 cifre a tua scelta che sarà il codice

Amministratore e servirà come password per accedere alle diverse operazioni che puoi effettuare. Fatto ciò, ora puoi aprire e gestire la serratura **KAMO**. Tutte le funzioni devono essere eseguite di persona, vicino alla serratura.

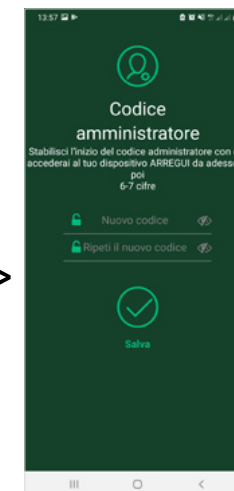
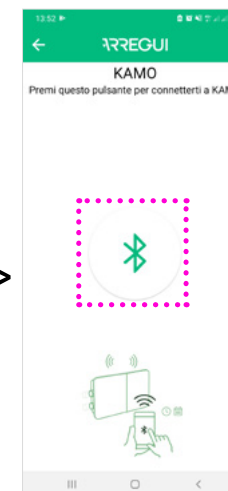
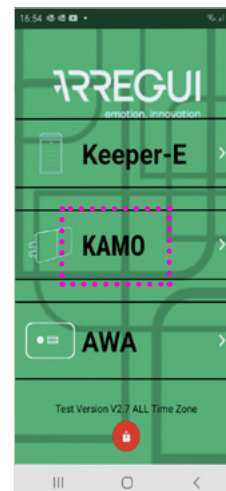
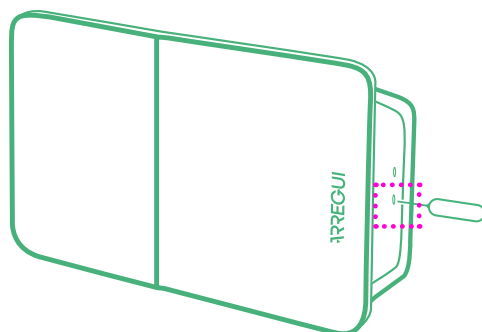

3. COME COLLEGARE UTENTI AGGIUNTIVI ALLA SERRATURA

La serratura **KAMO** permette di collegare fino a 9 dispositivi, oltre a quello iniziale con il quale è stato creato il codice Amministratore (ossia, un totale di 10 utenti).

PER AGGIUNGERE UNO SMARTPHONE:

Scarica l'app **ARREGUI** 

sullo smartphone del nuovo utente, entra nell'app e fai clic su **KAMO**.

Inserisci la clip nel foro inferiore che vedrai sul lato del prodotto e premi per circa 3 secondi.

Quindi, fai clic sull'icona Bluetooth nell'app per

accoppiare il cellulare e la serratura.

PER AGGIUNGERE UN TELECOMANDO:

Inserisci la clip nel foro inferiore che vedrai sul lato del prodotto e premi per circa 3 secondi.

Quindi, premi il pulsante A del telecomando

per accoppiarlo con la serratura.

In entrambi i casi, per completare il processo, un utente già validato che conosce il codice Amministratore deve entrare nella propria app e autorizzare il permesso del nuovo utente

(vedi punto 5.A.1 e 5.A.2 delle "Operazioni con codice Amministratore").

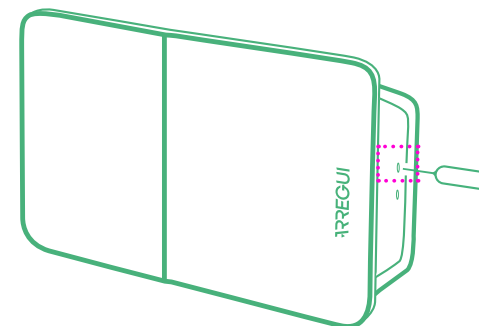

4. APERTURA E CHIUSURA DELLA SERRATURA

TRAMITE APP:

Entra nell'applicazione e poi clicca su **KAMO**.

Fai clic sull'icona Bluetooth nell'app per accoppiare il cellulare e la serratura.

Per aprire o chiudere la serratura **KAMO**, fai clic sull'icona del lucchetto.

TRAMITE TELECOMANDO:

Per aprire, premere il tasto A del telecomando.

Per chiudere, premere il tasto  del telecomando.

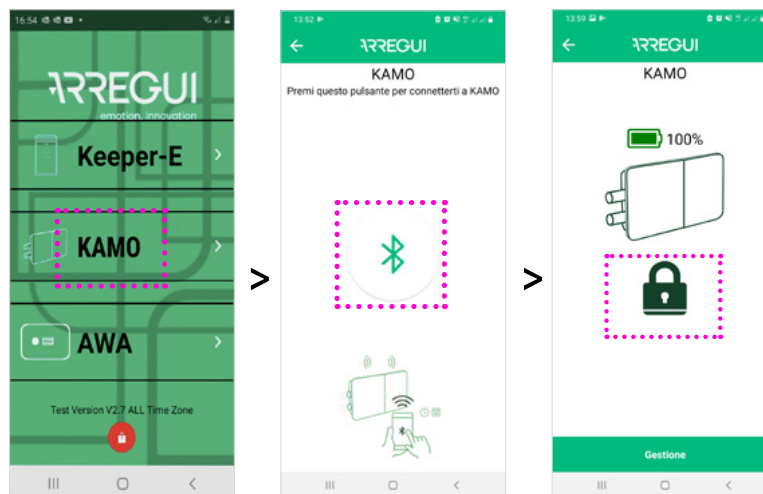

5. OPERAZIONI CON IL CODICE AMMINISTRATORE

5.A GESTIONE UTENTI

Una volta nell'app **KAMO** e dopo aver accoppiato il cellulare con la serratura, fai clic sul pulsante "Gestione".

Quindi, fai clic su "Utenti". Apparirà un elenco con tutti gli utenti collegati.

5.A.1 Autorizza utenti:

Quando un nuovo utente ha collegato il suo cellulare alla serratura **KAMO**, apparirà nell'elenco degli utenti dell'Amministratore come in attesa di conferma. Premi il pulsante **"CONFERMA"** per dargli il permesso di apertura.

5.A.2 Gestisci permessi di apertura:

Una volta selezionato l'utente desiderato, è possibile assegnare l'ora e i giorni della settimana in cui ha il permesso di utilizzare il dispositivo.

Per attivare o disattivare il permesso di apertura è sufficiente far scorrere questo pulsante verso destra (attivato) o verso sinistra (disattivato) .

5.B VISUALIZZAZIONE STORICO USO

Facendo clic sull'icona "Storico aperture", l'Amministratore può vedere i registri d'uso del dispositivo, ordinati cronologicamente.

5.C IMPOSTAZIONI

Premendo il pulsante "Impostazioni" è possibile cambiare il codice Amministratore o disabilitare l'allarme tramite vibrazione.

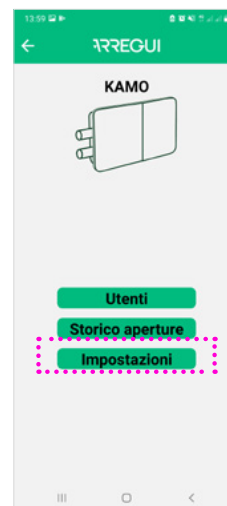
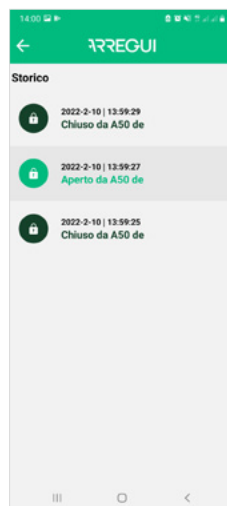
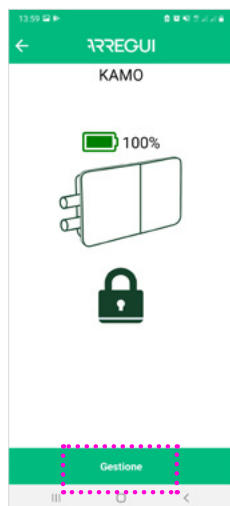

6. COME RIPRISTINARE LA SERRATURA KAMO

Per ripristinare la serratura, rimuovi il coperchio con il logo Arregui e premi il pulsante "A" con un oggetto non appuntito per alcuni secondi.

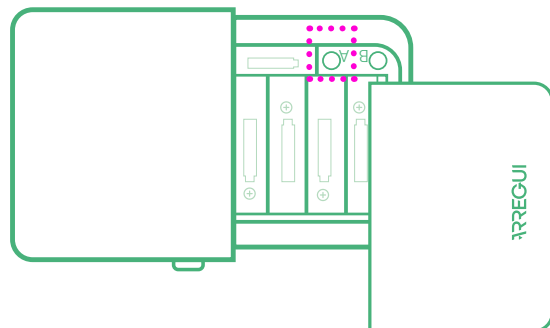

7. LIVELLO BATTERIA E APERTURA DI EMERGENZA

Nella schermata principale dell'app è possibile visualizzare il livello di batteria restante.

Quando il livello di carica delle batterie è inferiore al 10%, la serratura si aprirà automaticamente e viene bloccata la possibilità di chiuderla tramite app.

APERTURA DI EMERGENZA

Tuttavia, e in previsione di una chiusura manuale (girando il pomello della

serratura) è possibile effettuare un'apertura di emergenza:

Tramite App

Abilita la possibilità di effettuare un'apertura di emergenza, premendo il pulsante rosso "Apertura di emergenza".

Tramite telecomando

Nel caso si usi il telecomando, sarà necessario tenere premuto per alcuni secondi il pulsante B per attivare l'apertura di emergenza.

(5-6 secondi, fino a quando non si accende la luce del telecomando.)

IMPORTANTE: procedi al cambio delle batterie non appena vedi la schermata con avviso di batteria scarica e apertura di emergenza sull'app.



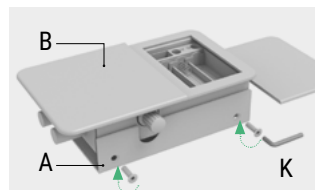
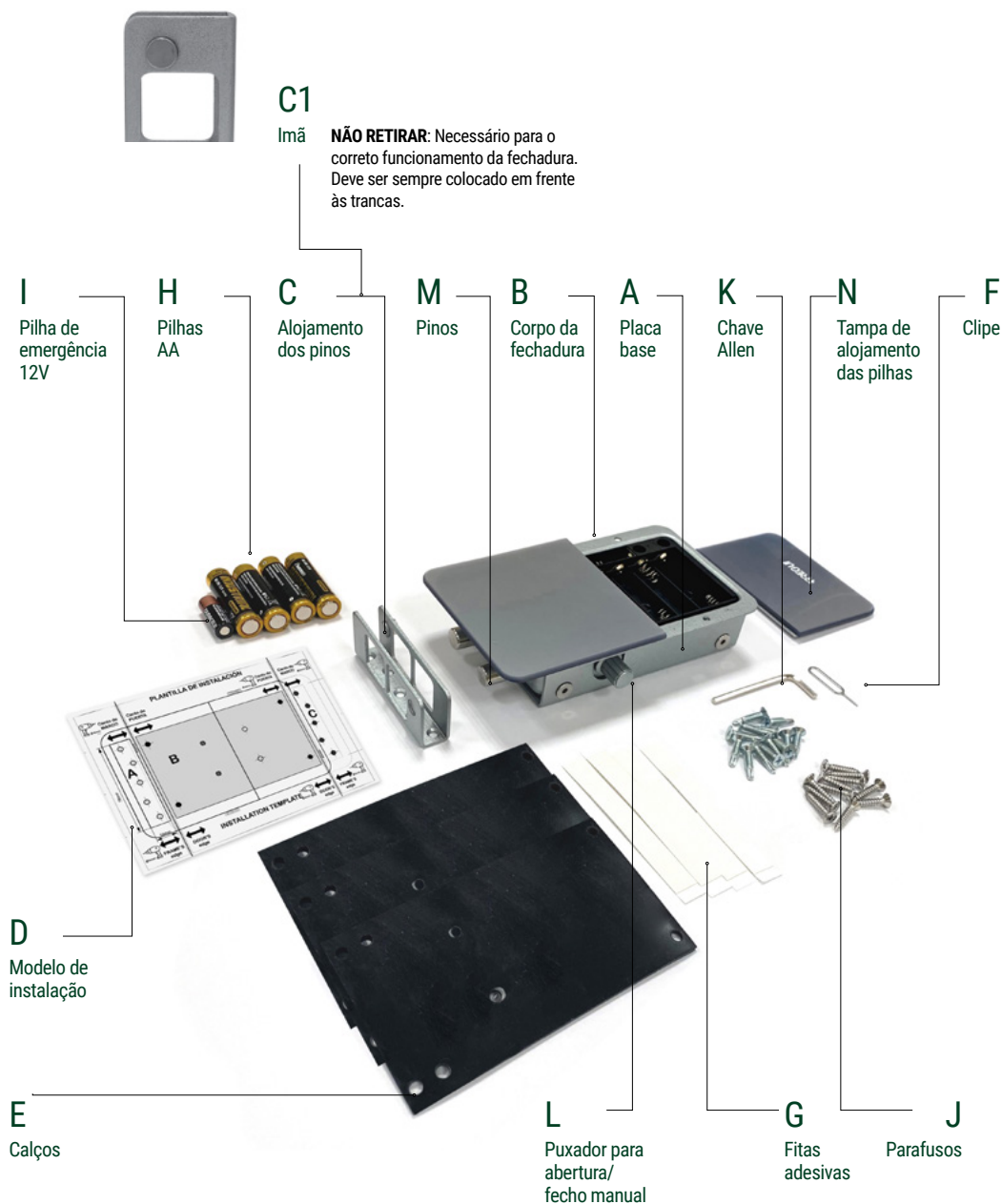

1. Separe a placa base (A) do corpo da fechadura (B), soltando os parafusos com a ajuda da chave Allen fornecida.

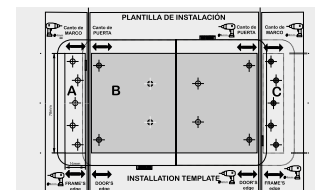

2A. Coloque o modelo de instalação na posição escolhida e marque com um marcador os furos correspondentes ao corpo da fechadura na porta (assinalado com a letra B no modelo) e à peça de alojamento dos pinos (assinalado com as letras A ou C, dependendo do lado em que for instalado).

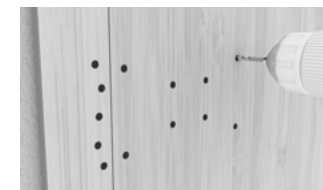

2B. Faça os furos com a ajuda de um berbequim.

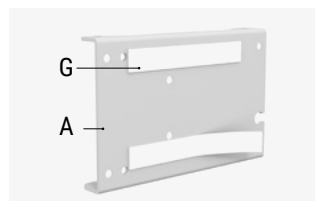

3. Pode utilizar as fitas adesivas (G) para posicionar a placa base da fechadura e o alojamento dos pinos antes de os aparafusar à porta. Se ambas as peças não estiverem à mesma altura, utilize as placas (E) para calçar a fechadura no passo 4.

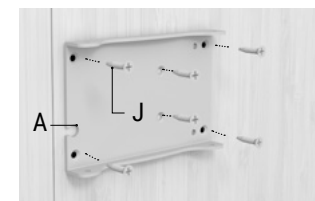

4. Fixe a placa base (A) à porta usando os parafusos (J) fornecidos.

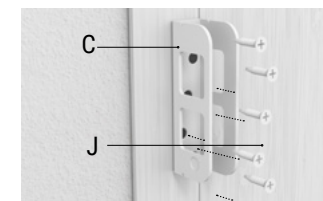

5. Fixe o alojamento dos pinos (C) à porta usando os parafusos (J) fornecidos.



6 Verifique se o íman (C1) está situado em frente às trancas.

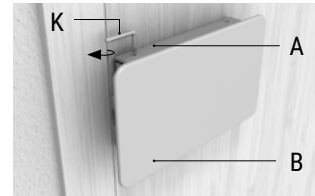

7 Aparafuse o corpo da fechadura (B) à placa base (A) com a ajuda da chave Allen (K).



Importante: Verifique o funcionamento correto da fechadura, sempre a partir do interior da sua casa.

1. COLOCAÇÃO EM FUNCIONAMENTO

COLOQUE AS PILHAS DA FECHADURA

• Retire a tampa frontal da fechadura na qual se vê gravado o logótipo ARREGUI. A tampa ajusta-se através de ímanes, pelo que basta puxá-la para fora. Insira as pilhas (4 x AA) e a pilha de emergência (12V) e volte a colocar a tampa.

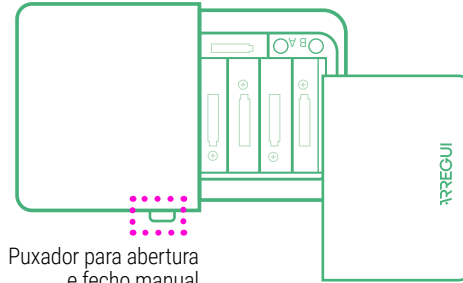

Puxador para abertura e fecho manual

IMPORTANTE:

A fechadura **KAMO** dispõe de 2 modos de alarme:

A) Por vibração, configurável, que emitirá um aviso sonoro se a porta receber pancadas (ver secção D, Funções com o código de Administrador).

B) Por intrusão, sempre ativa, que emite um aviso sonoro se, estando no

modo fechado, o corpo da fechadura do aro da porta for separado.

• Para que o alarme funcione corretamente, verifique se o íman está posicionado corretamente na peça de alojamento dos pinos (deve ser sempre instalado de frente para os pinos da fechadura).



2. INICIALIZAÇÃO E VINCULAÇÃO DO PRIMEIRO UTILIZADOR À FECHADURA KAMO

Descarregue a app **ARREGUI** do Google Play ou App Store, segundo o sistema operativo do seu smartphone (Android ou iOS).

Para inicializar a fechadura invisível **KAMO**, insira o clipe no orifício inferior que verá na lateral do

produto e pressione aproximadamente durante 3 segundos.

Entre na aplicação e a seguir pressione sobre **KAMO**.

Na app pressione o ícone Bluetooth para emparelhar o telemóvel e a fechadura.

Digite um código de 6 dígitos da sua escolha

que será o código do Administrador e que servirá de palavra-passe para aceder às diversas funções que pode realizar. Feito isto, já pode abrir e gerir a fechadura **KAMO**. Todas as funções devem ser realizadas de forma presencial, próximo da fechadura.

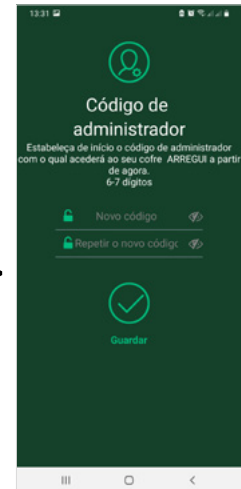
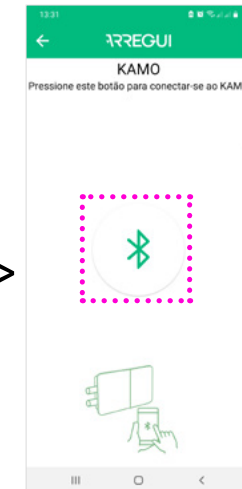
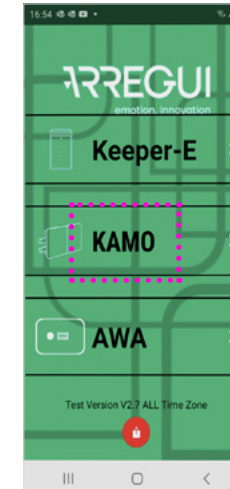
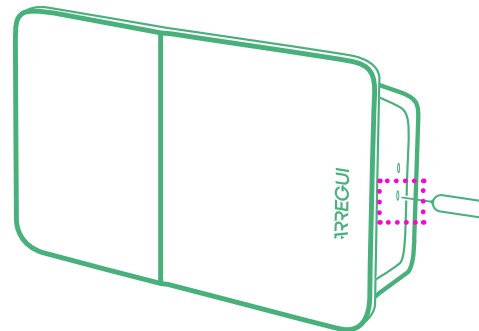

3. COMO VINCULAR UTILIZADORES ADICIONAIS À FECHADURA

A fechadura **KAMO** permite vincular até 9 dispositivos além do inicial com o qual o código de administrador foi criado (ou seja, um total de 10 utilizadores).

PARA ADICIONAR UM SMARTPHONE:

Descarregue a app

ARREGUI no smartphone do novo utilizador, entre na aplicação e pressione sobre **KAMO**.

Insira o clipe no orifício superior que verá na lateral do produto e pressione aproximadamente durante 3 segundos.

A seguir, pressione na app o ícone Bluetooth para emparelhar o telemóvel e a fechadura.

PARA ADICIONAR UM COMANDO À DISTÂNCIA:

Insira o clipe no orifício superior que verá na lateral do

produto e pressione aproximadamente durante 3 segundos. A seguir, pressione o botão A do comando à distância para emparelhá-lo com a fechadura.

Em ambos os casos, para finalizar o processo, um utilizador

já validado e que conheça o código de administrador deve entrar na sua app e autorizar a permissão do novo utilizador

(ver ponto 5.A.1 e 5.A.2 de "Funções com o código de Administrador").

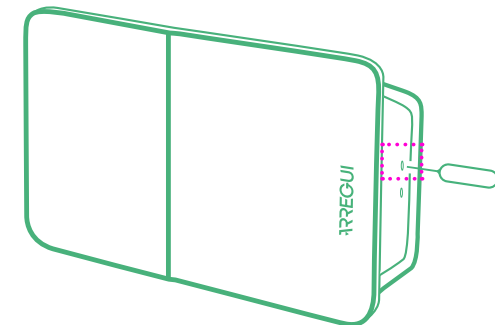

4. ABERTURA E FECHO DA FECHADURA

MEDIANTE APP:

Entre na aplicação e a seguir pressione sobre **KAMO**.

Na app pressione o ícone Bluetooth para emparelhar o telemóvel e a fechadura.

Para abrir ou fechar a fechadura **KAMO**, pressione no ícone do cadeado.

MEDIANTE COMANDO À DISTÂNCIA:

Para abrir pressione o botão A do comando à distância.

Para fechar pressione o botão  do comando à distância

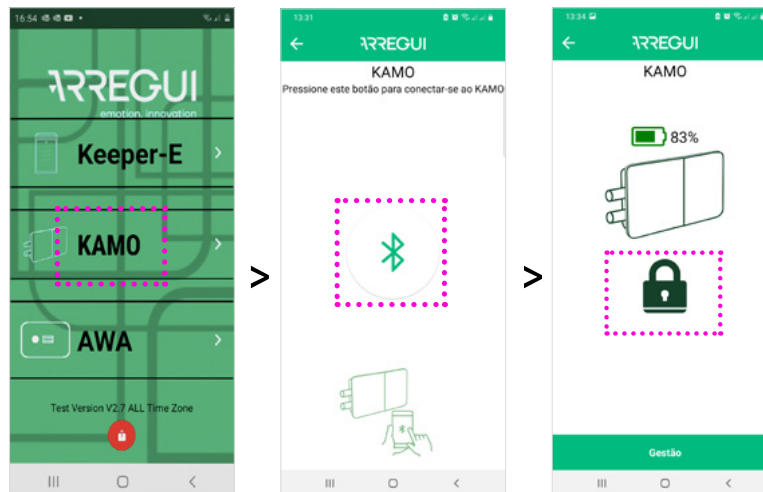

5. FUNÇÕES COM O CÓDIGO DE ADMINISTRADOR

5.A GESTÃO DE UTILIZADORES

Uma vez dentro da app **KAMO**, e após ter emparelhado o telemóvel e a fechadura, pressione o botão "Gestão".

A seguir pressione em "Utilizadores". Aparecerá uma lista com todos os utilizadores vinculados.

Pressione sobre o utilizador que deseja gerir.

5.A.1 Autorizar utilizadores:

Quando um novo utilizador tiver vinculado o seu telemóvel à fechadura **KAMO**, aparecerá na lista de utilizadores do Administrador como pendente de confirmação. Pressione o botão **"CONFIRMAR"** para lhe dar autorização de abertura.

5.A.2 Gerir autorizações

de abertura:

Uma vez selecionado o utilizador desejado, pode atribuir-lhe o horário e os dias da semana em que terá autorização para utilizar o dispositivo.

Para ativar ou desativar a autorização de abertura

basta deslizar este botão  para a direita (ativado) ou para a esquerda (desativado).

5.B VER HISTÓRICOS DE UTILIZAÇÃO

Pressionando no ícone "Histórico de aberturas", o Administrador pode ver os registos de utilização do dispositivo, ordenados por ordem cronológica.

5.C AJUSTES

Pressionando no botão "Ajustes", poderá alterar o código de Administrador ou desativar o alerta por vibração.

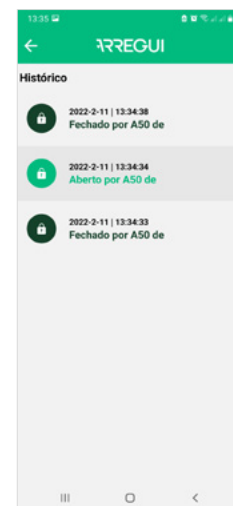
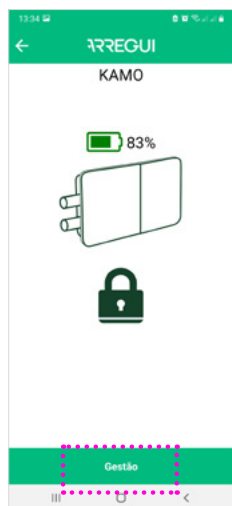

6. COMO REINICIAR A FECHADURA KAMO

Para reiniciar a fechadura, retire a tampa com o logo Arregui e pressione com um objeto não pontiagudo o botão "A" durante alguns segundos.

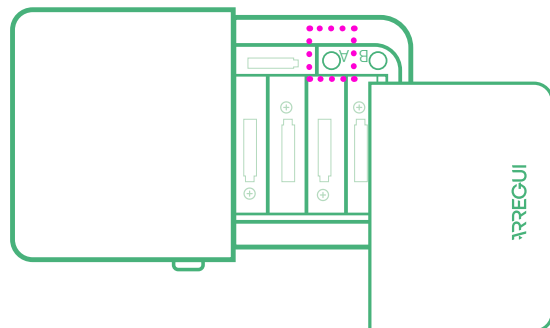

7. NÍVEL DE BATERIA E ABERTURA DE EMERGÊNCIA

No ecrã principal da app aparece o nível da bateria restante.

Quando o nível de carga das pilhas for inferior a 10%, a fechadura abre-se de forma automática e bloqueia-se a opção de fechá-la mediante a app.

ABERTURA DE EMERGÊNCIA

No entanto, e antecipando que se faça um fecho manual (rodando o puxador da fechadura) é possível

realizar uma abertura de emergência:

Mediante app

Permite realizar uma abertura de emergência, pressionando o botão vermelho "Abertura de emergência".

Mediante comando à distância

No caso de utilizar o comando à distância deverá pressionar o botão B durante alguns segundos para realizar a abertura de emergência.

(5-6 seg. até que se ilumine a luz azul do comando.)

IMPORTANTE: troque as pilhas assim que visualizar no ecrã da app o aviso de bateria fraca e abertura de emergência.



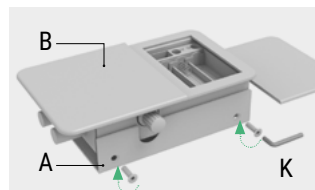
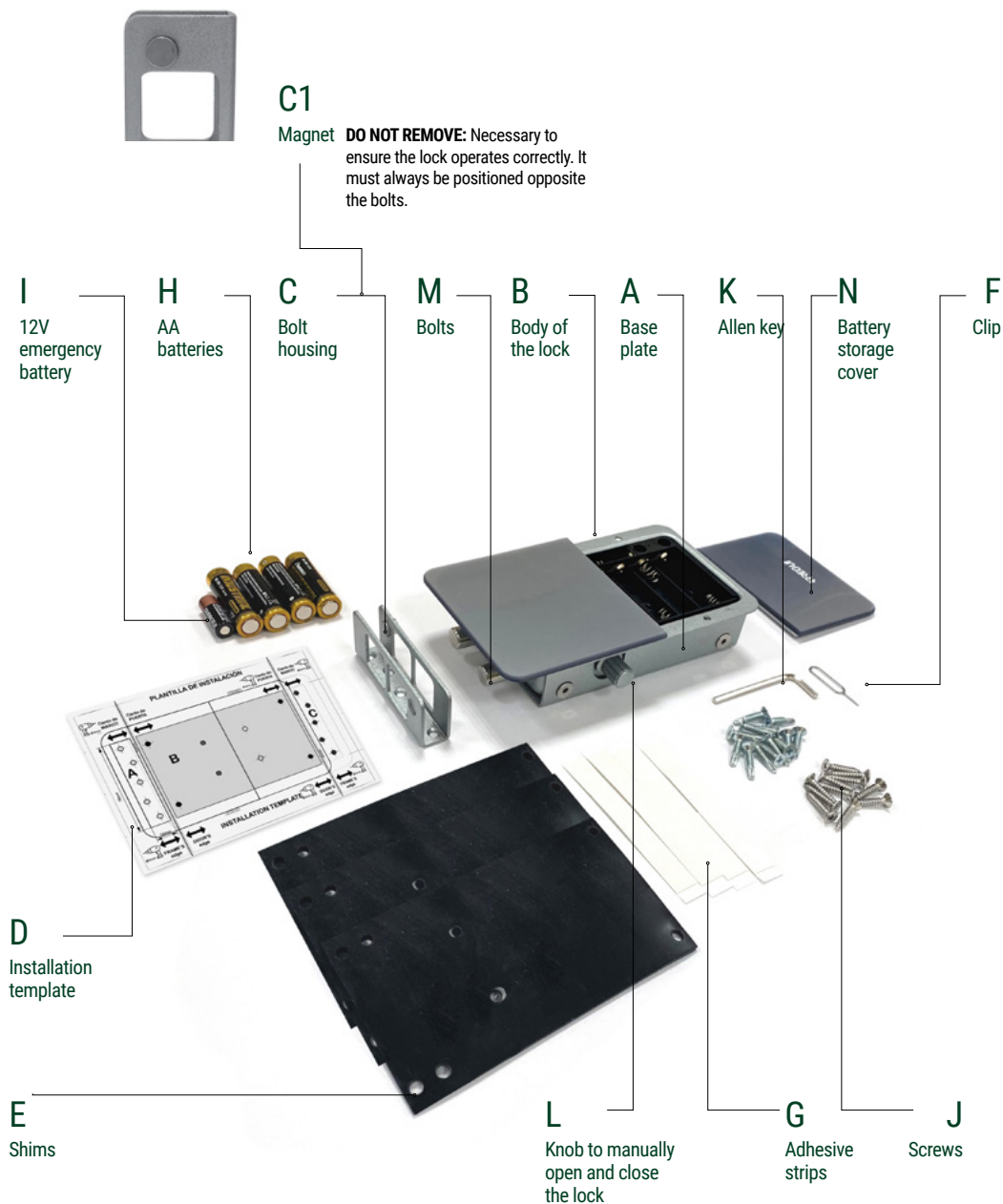

1. Separate the base plate (A) from the body of the lock (B) by removing the screws with the Allen key supplied.

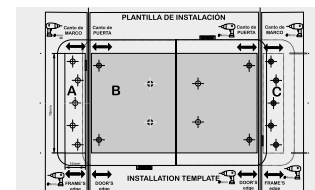

2A. Place the installation template in the chosen position and, on the door, use a pen to mark the holes corresponding to the body of the lock (shown as letter B on the template) and to the bolt housing (shown as letters A or C, depending on which side it is installed).

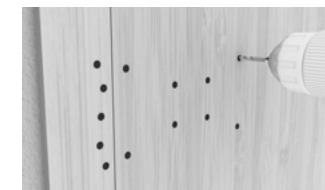

2B. Use a drill to make the holes.

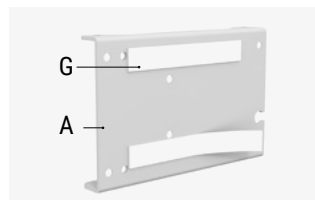

3. You can use the adhesive strips (G) to attach the lock base plate and bolt housing to the door before screwing them into place. If both these parts are not at the same height, use the shims (E) to wedge the lock, as shown in step 4.

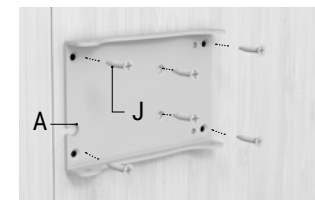

4. Attach the base plate (A) to the door using the screws (J) supplied.

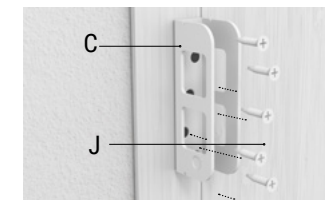

5. Attach the bolt housing (C) to the door using the screws (J) supplied.

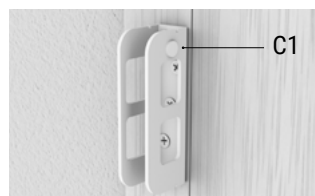

6 Check the magnet (C1) is positioned opposite the bolts.

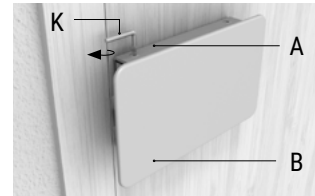

7 Screw the body of the lock (B) to the base plate (A) using the Allen key (K).



Important: Check the lock functions correctly, always from inside the home.

1.START-UP

INSERT THE LOCK'S BATTERIES

• Remove the front cover of the lock where the ARREGUI logo is printed. The cover is attached via magnets so simply pull it outwards. Insert the batteries (4 x AA) and the emergency battery (12V) then replace the cover.

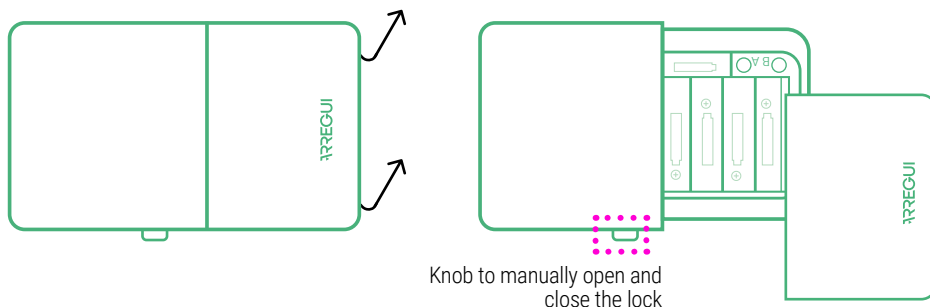

IMPORTANT:

The **KAMO** lock has two alarm modes:

A) Vibration, configurable, which will emit an audible warning if the door is hit (see section D, Functions with the Administrator code).

B) Intrusion, always active, which will emit an audible

warning if, while in closed mode, the body of the lock is separated from the door frame.

• To ensure the alarm functions correctly, check the magnet is positioned correctly in the bolt casing part (it must always be installed facing the lock's bolts).



2.SET-UP AND LINKING THE FIRST USER TO THE KAMO LOCK

Download the **ARREGUI** app from Google Play or the App Store, depending on your smartphone's operating system (Android or iOS).

To set-up the **KAMO** invisible lock, insert the clip in the lower orifice on the side of

the product and press for approximately 3 seconds.

Enter the application and then press **KAMO**. In the app, press the Bluetooth icon to pair your mobile phone and lock.

Enter a six-digit code of your choice, which will

be the Administrator code and which will act as a password for accessing the different functions available. Once this has been done, you will be able to open and manage the **KAMO** lock. All functions must be carried out in-person close to the lock.

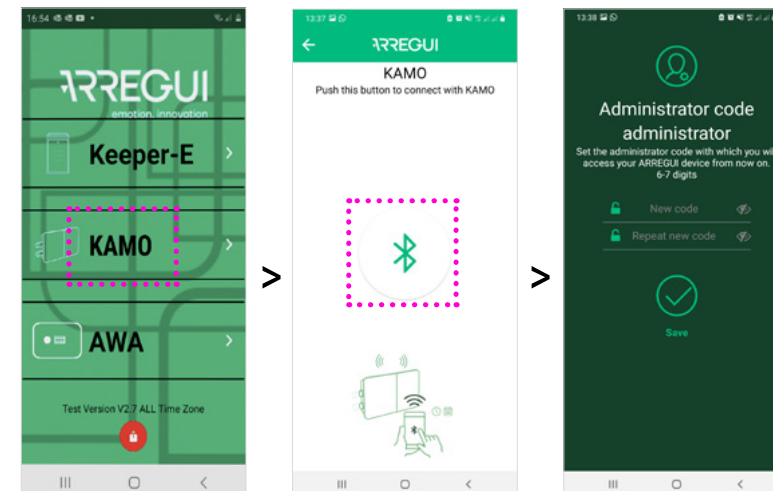
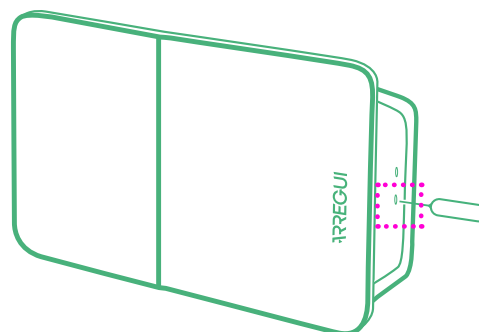

3.HOW TO LINK ADDITIONAL USERS TO THE LOCK

The **KAMO** lock can be linked to up to nine devices as well as the initial device used to create the Administrator code (in other words, a total of 10 users).

TO ADD A SMARTPHONE:

Download the **ARREGUI app** on the smartphone of the new user, open it and press **KAMO**.

Insert the clip in the upper orifice on the side of the product and press for approximately 3 seconds.

Then press the Bluetooth icon in the app to pair the mobile phone and lock.

TO ADD A REMOTE CONTROL:

Insert the clip in the upper orifice on the side of the product and press for approximately 3 seconds.

Then press button A on the remote control to pair it with the lock.

In both cases, to complete the process, an authorised user who knows the Administrator's code must enter the app and authorise the new user's

permissions

(see points 5.A.1 and 5.A.2 of "Functions with the Administrator code").

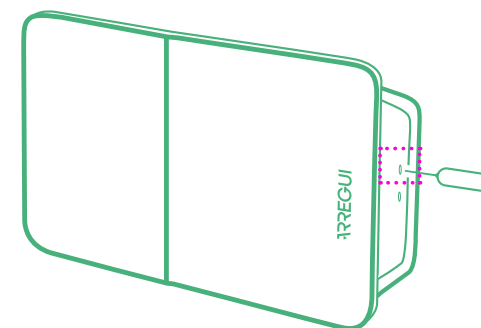

4. OPENING AND CLOSING THE LOCK

USING THE APP:

Enter the application and then press **KAMO**.

In the app, press the Bluetooth icon to pair your mobile phone and lock.

To open or close the KAMO lock, press the padlock icon.

USING A REMOTE CONTROL:

To open the lock, press button A on the remote control.

To close the lock, press the  button on the remote control.

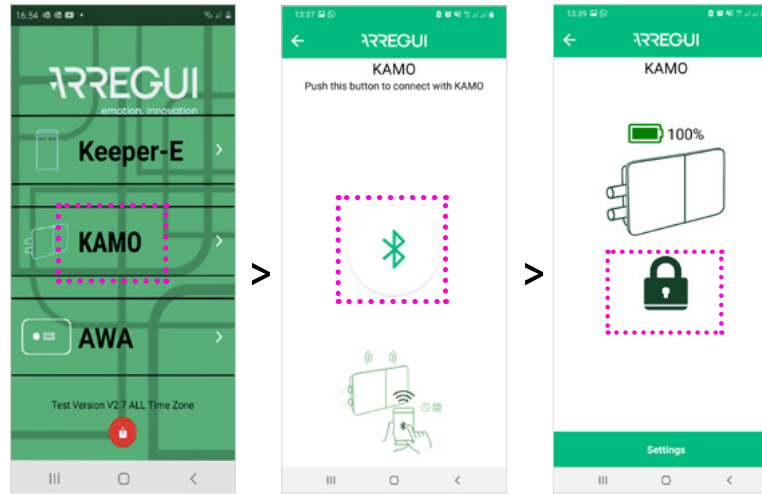

5. FUNCTIONS WITH THE ADMINISTRATOR CODE

5.A USER MANAGEMENT

Once in the **KAMO** app and after pairing your mobile phone and the lock, press the "Management" button.

Then press "Users". This will show a list of all linked users.

Press the user you wish to manage.

5.A.1 Authorise users:

When a new user has linked their mobile phone to the **KAMO** lock, they will appear on the Administrator's list of users as pending confirmation. Press the **"CONFIRM"** button to give them permission to open the lock.

5.A.2 Manage opening permissions:

Once the desired user has been selected, they can be assigned a time schedule and days of the week on which they have permission to use the device.

To activate or disable the opening permission, simply slide the following button to the right (activated) or left (disabled): 

5.B SEE HISTORY OF USE

By pressing the "Opening history" icon, the Administrator can view the device's records of use in chronological order.

5.C SETTINGS

By pressing the "Settings" button, the Administrator code can be changed or the vibration warning can be disabled.

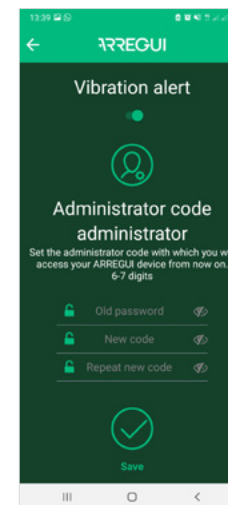
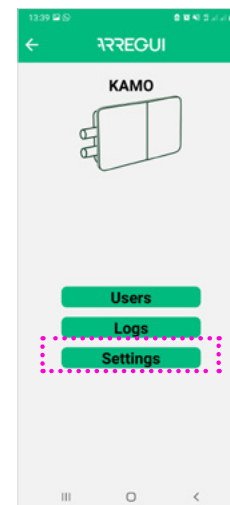
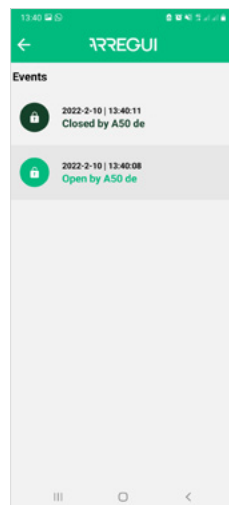
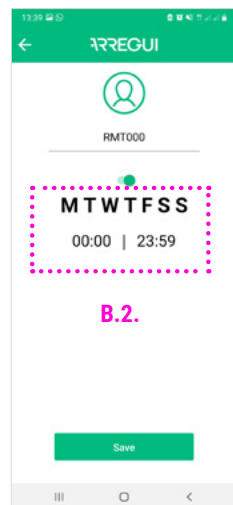
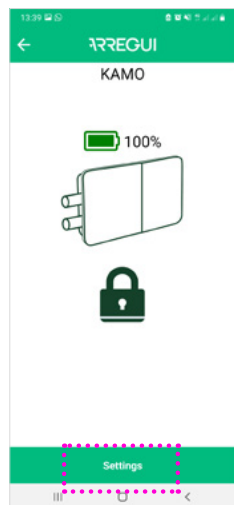

6. HOW TO RESET THE KAMO LOCK

To reset the lock, remove the cover with the Arregui logo and press and hold button A with a blunt object for a few seconds.

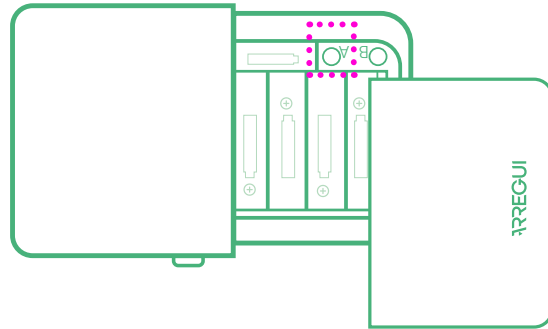

7. BATTERY LEVEL AND EMERGENCY OPENING

The battery level is shown on the app's main screen.

When the battery level is lower than 10%, the lock will open automatically and the option of closing it using the app will be blocked.

EMERGENCY OPENING

However, and in case it is closed manually (turning the knob on the lock) an emergency opening can be carried out:

Using the app

will allow an emergency opening procedure, which can be done by pressing the red "Emergency opening" button.

Using the remote contro

If the remote control is used, press and hold button B for a few seconds to perform an emergency opening (5-6 s, until the blue light on the remote lights up.)

IMPORTANT: change the batteries as soon as the low battery and emergency opening warning appears on the app screen.

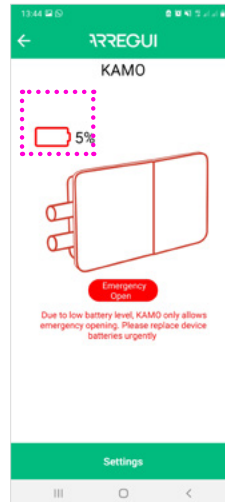

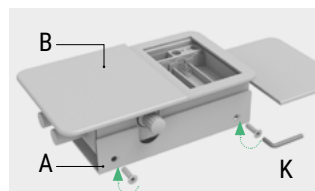
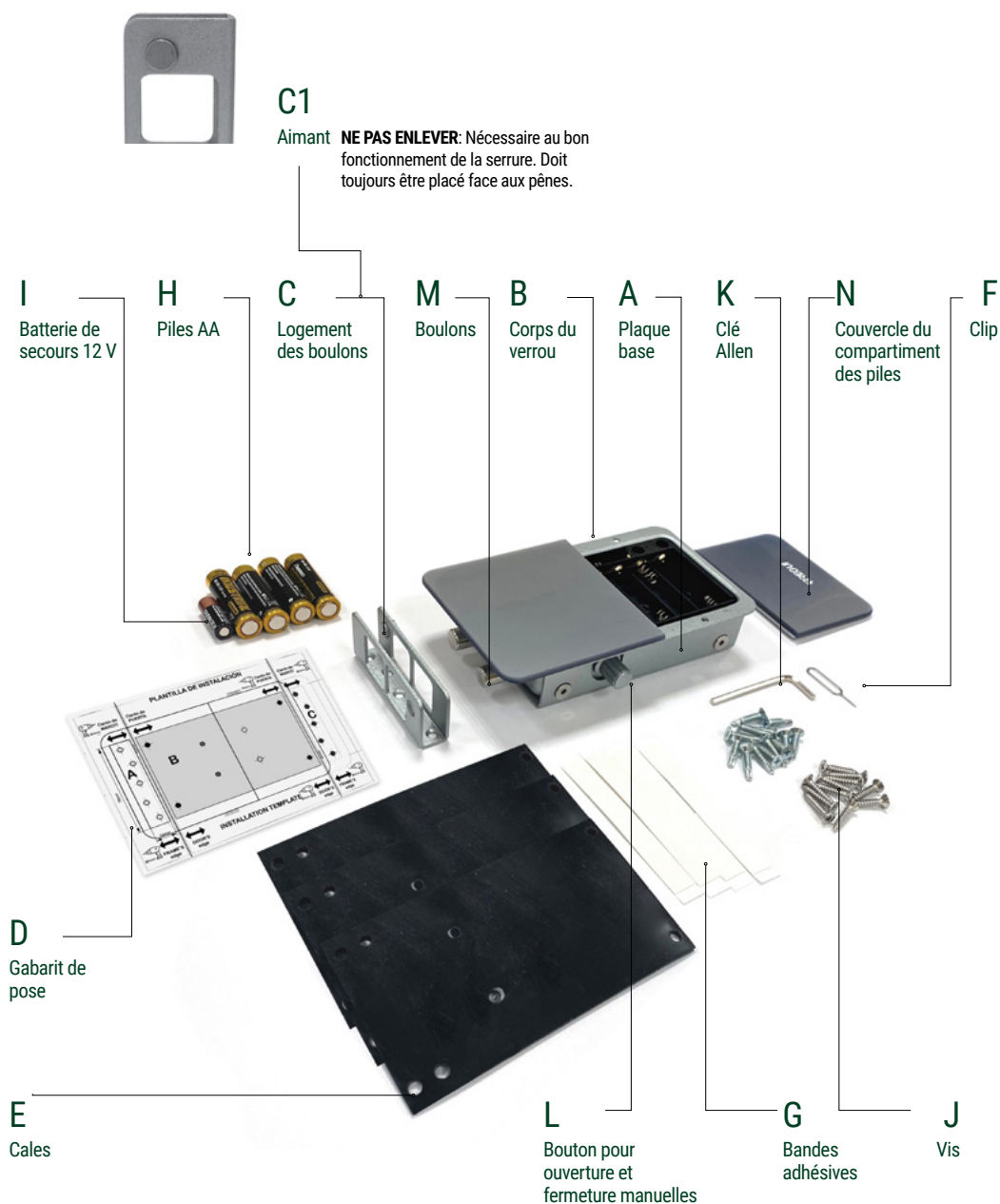

1. Séparez la plaque base (A) du corps du verrou (B) en desserrant les vis à l'aide de la clé Allen fournie.

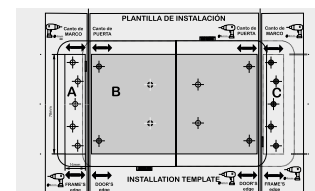

2A. Placez le gabarit de pose à l'endroit choisi et marquez sur la porte au feutre les trous qui correspondent au corps du verrou (indiqué par la lettre B sur le gabarit) et à la pièce du logement des boulons (indiqué par les lettres A ou C, selon le côté sur lequel il est installé).

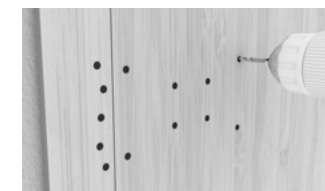

2B. Percez les trous à l'aide d'une perceuse.

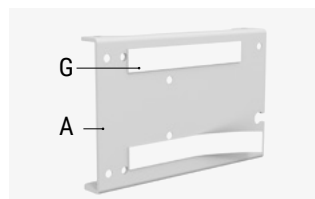

3. Vous pouvez utiliser les bandes adhésives (G) pour positionner la plaque base du verrou et le logement des boulons avant de les visser à la porte. Si les deux pièces ne trouvent pas à la même hauteur, utilisez les plaques (E) pour caler le verrou à l'étape 4.

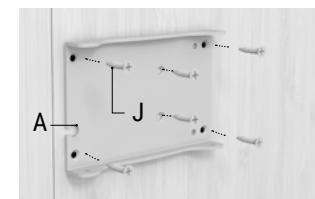

4. Fixez la plaque base (A) à la porte à l'aide des vis (J) fournies.

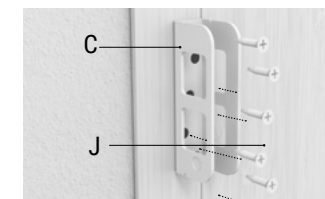

5. Fixez le logement des boulons (A) à la porte à l'aide des vis (J) fournies.



6 Vérifier que l'aimant (C1) se trouve du côté des pènes et de la serrure

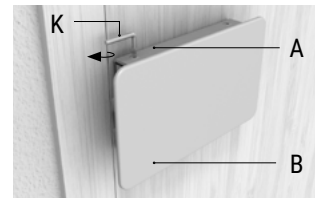

7 Vissez le corps du verrou (B) à la plaque base (A) à l'aide de la clé Allen (K).



Important: Vérifier le bon fonctionnement de la serrure, toujours depuis l'intérieur de votre maison.

1. MISE EN MARCHÉ

INSÉRER LES PILES DU VERROU

• Retirez le couvercle avant du verrou sur lequel est gravé le logo ARREGUI. Celui-ci est fixé par des aimants, il suffit donc de le tirer vers l'extérieur. Insérez les piles (4 x AA) et la batterie de secours (12 V) et remplacez le couvercle.

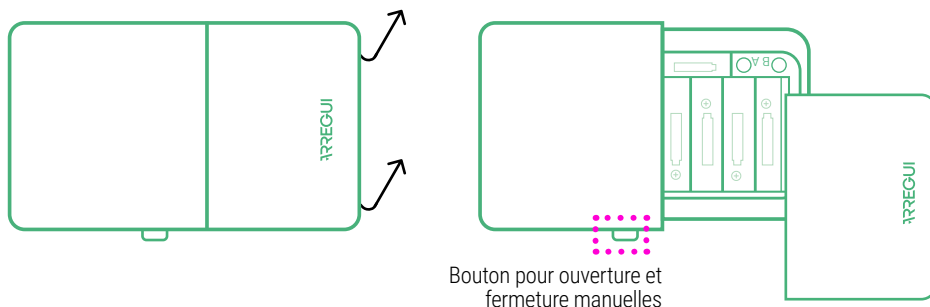

Bouton pour ouverture et fermeture manuelles

IMPORTANT:

Le verrou KAMO dispose de 2 modes d'alarme :

A) Par vibration, configurable, qui émettra un signal sonore si quelqu'un tente de forcer la porte (voir section D, Fonctions avec code administrateur).

B) Par intrusion, toujours active, qui émet un signal sonore si, en mode fermé,

le corps du verrou est séparé du cadre de la porte.

• Pour que l'alarme fonctionne correctement, vérifiez que l'aimant est dûment placé sur la pièce du logement des boulons (il doit toujours être placé face aux boulons du verrou).



2. INITIALISATION ET ASSOCIATION DU PREMIER UTILISATEUR AU VERRU KAMO

Téléchargez l'application **ARREGUI** sur Google Play ou App Store, selon le système d'exploitation de votre smartphone (Android ou iOS).

Pour initialiser le verrou invisible **KAMO**, insérez le clip dans l'orifice inférieur sur le côté et appuyez pendant environ 3 secondes.

Entrez dans l'application, puis appuyez sur **KAMO**.

Appuyez sur l'icône Bluetooth de l'application pour appairer le téléphone et le verrou.

Saisissez un code à 6 chiffres de votre choix qui sera le code d'administrateur et

qui servira de mot de passe pour accéder aux différentes fonctions que vous pouvez effectuer. Cela fait, vous pouvez dès lors ouvrir et gérer le verrou **KAMO**. Toutes les fonctions doivent être exécutées sur site, près du verrou.

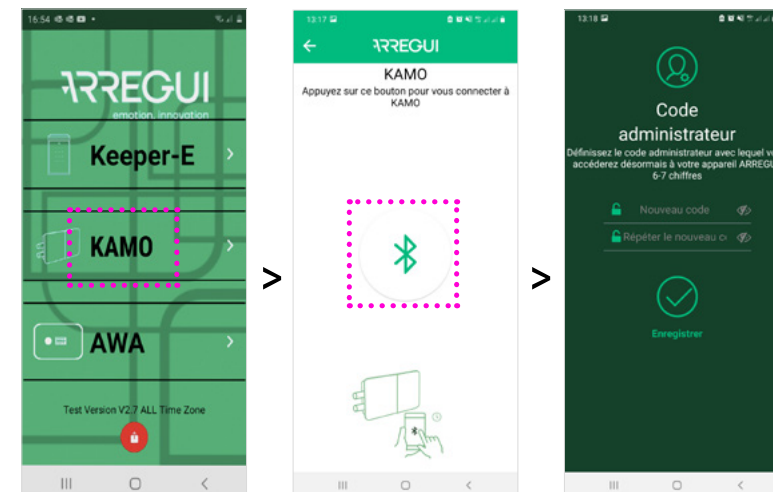
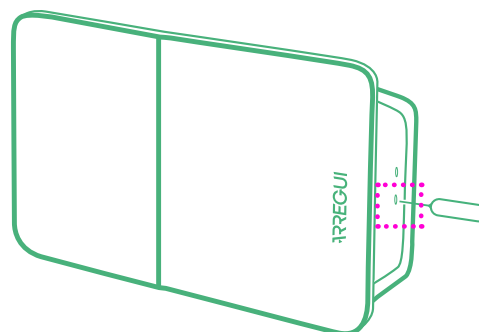

3. COMMENT AJOUTER DES UTILISATEURS AU VERRU

Le verrou **KAMO** permet d'associer jusqu'à 9 dispositifs en plus de celui avec lequel a été créé le code administrateur (soit un total de 10 utilisateurs).

POUR AJOUTER UN SMARTPHONE :

Téléchargez l'application

ARREGUI sur le smartphone du nouvel utilisateur, entrez dans l'application et appuyez sur **KAMO**.

Insérez le clip dans l'orifice supérieur sur le côté et appuyez pendant environ 3 secondes.

Appuyez ensuite sur

l'icône Bluetooth de l'application pour appairer le téléphone et le verrou.

POUR AJOUTER UNE TÉLÉCOMMANDE :

Insérez le clip dans l'orifice supérieur sur le côté du produit et appuyez pendant environ 3 secondes.

Ensuite, appuyez sur le bouton A de la télécommande pour l'appairer au verrou.

Dans les deux cas, pour terminer le processus, un utilisateur déjà validé et connaissant le code administrateur doit entrer dans son

application et accorder l'autorisation au nouvel utilisateur

(voir points 5.A.1 et 5.A.2 de "Fonctions avec le code administrateur").

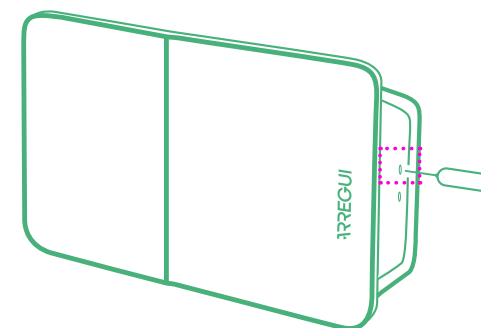

4. OUVERTURE ET FERMETURE DU VERROU

GRÂCE À L'APPLICATION :

Entrez dans l'application, puis appuyez sur **KAMO**.

Appuyez sur l'icône Bluetooth de l'application pour appairer le téléphone et le verrou.

Pour ouvrir ou fermer le verrou **KAMO**, appuyez sur l'icône cadenas.

GRÂCE À LA TÉLÉCOMMANDE :

Pour ouvrir appuyez sur le bouton A de la télécommande.

Pour fermer appuyez sur le bouton  de la télécommande.

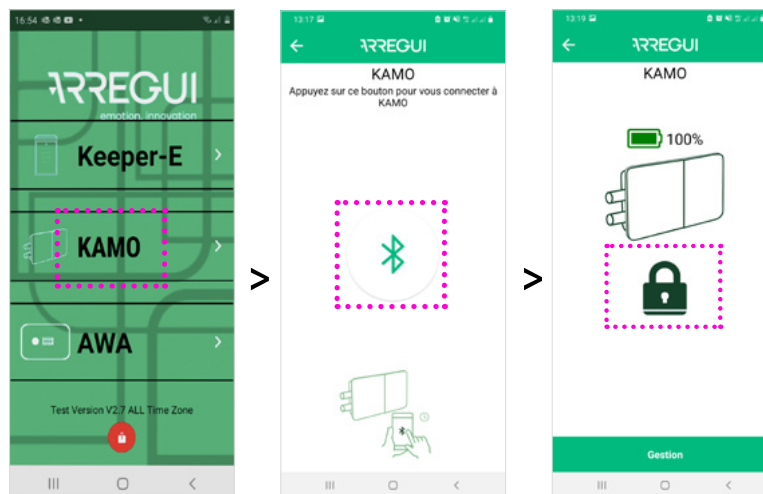

5. FONCTIONS AVEC LE CODE ADMINISTRATEUR

5.A GESTION DES UTILISATEURS

Une fois sans l'application, et lorsque le téléphone et le verrou sont appairés, appuyez sur le bouton "Gestion".

Appuyez ensuite sur "Utilisateurs". Une liste de tous les utilisateurs associés apparaîtra. Appuyez sur l'utilisateur que vous souhaitez gérer.

5.A.1 Autoriser utilisateurs :

Lorsqu'un nouvel utilisateur a couplé son mobile au verrou **KAMO**, il apparaîtra dans la liste de l'administrateur en mode "attente de confirmation".

Appuyez sur le bouton **"CONFIRMER"** pour lui autoriser l'ouverture.

5.A.2 Gérer les autorisations d'ouverture :

Après avoir sélectionné l'utilisateur souhaité, vous pouvez lui assigner l'horaire et les jours de la semaine pendant lesquels il a l'autorisation d'utiliser l'appareil.

Pour activer ou désactiver l'autorisation d'ouverture, il suffit de **glisser ce bouton  vers la droite (activé) ou vers la gauche (désactivé)**.

5.B VOIR L'HISTORIQUE D'UTILISATION

En appuyant sur l'icône "Historique des ouvertures" l'administrateur peut consulter les journaux d'utilisation de l'appareil, classés par ordre chronologique.

5.C RÉGLAGES

En appuyant sur le bouton « Paramètres », vous pouvez modifier le code administrateur ou désactiver l'alarme par vibration.

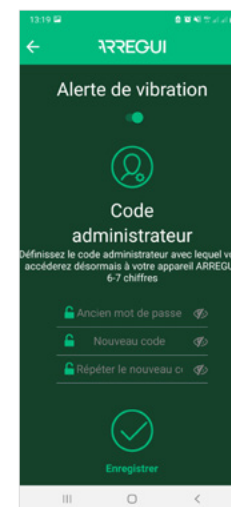
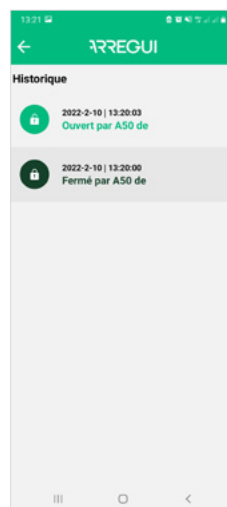
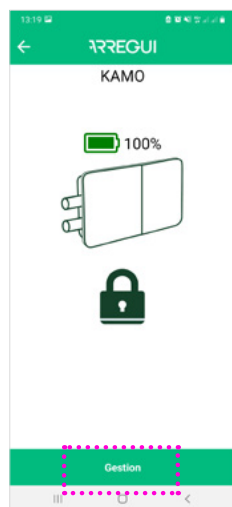

6. COMMENT RÉINITIALISER LE VERROU KAMO

Pour réinitialiser le verrou, retirez le couvercle avec le logo Arregui et appuyez avec un objet non pointu sur le bouton « A » pendant quelques secondes.

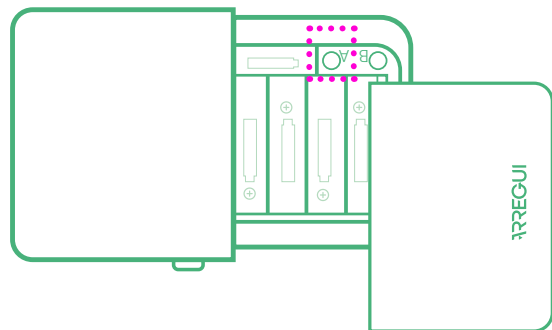

7. NIVEAU DE BATTERIE ET OUVERTURE D'URGENCE

L'écran principal de l'application affiche le niveau de batterie restant.

Lorsque le niveau de charge des piles est inférieur à 10 %, le verrou s'ouvre automatiquement et verrouille l'option de fermeture via l'application.

OUVERTURE D'URGENCE

Toutefois, et en prévision d'une fermeture manuelle (en tournant le bouton

du verrou) Il est possible d'effectuer une ouverture d'urgence :

Via l'application

Permet de réaliser une ouverture d'urgence, en appuyant sur le bouton rouge "Ouverture d'urgence".

Mediante mando a distancia

En cas d'utilisation de la télécommande, vous devez appuyer pendant quelques secondes sur le bouton B pour réaliser

l'ouverture d'urgence. (5-6 sec. jusqu'à ce que le voyant bleu de la télécommande s'allume.)

IMPORTANT: changez les piles dès que vous voyez apparaître sur l'écran de l'application l'alerte de batterie faible et d'ouverture d'urgence de emergencia.



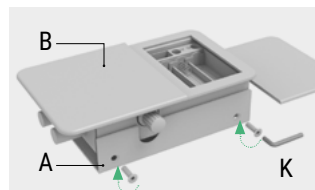
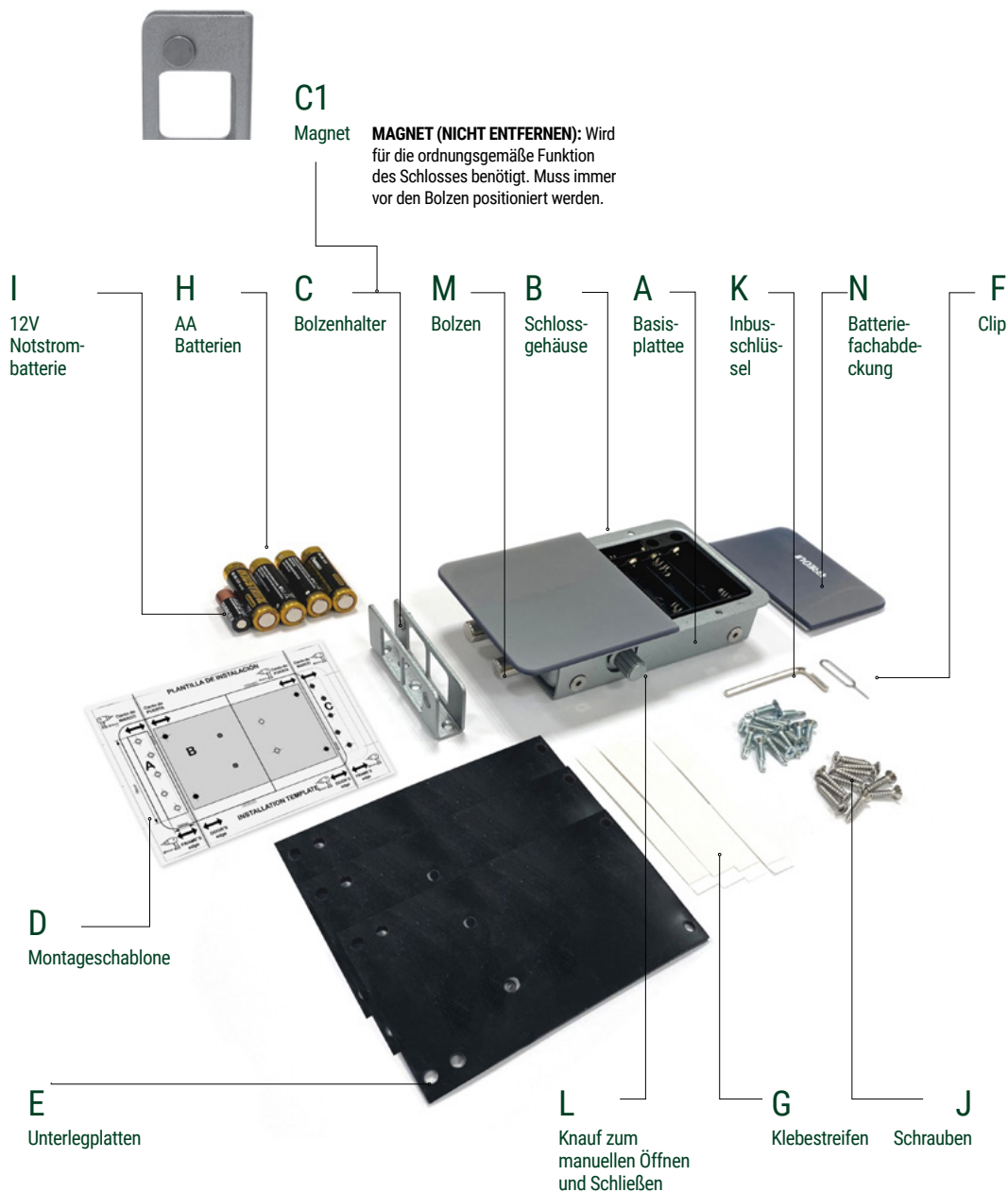

1. Lösen Sie die Schrauben mit dem mitgelieferten Inbusschlüssel und nehmen Sie die Basisplatte (A) vom Schlossgehäuse (B) ab.

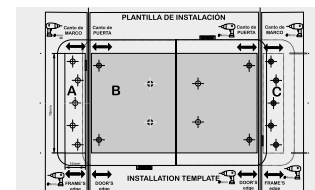

2A. Legen Sie die Montageschablone an der gewünschten Stelle an und zeichnen Sie mit einem Filzstift die Löcher für das Schlossgehäuse (auf der Schablone mit dem Buchstaben B gekennzeichnet) und den Bolzenhalter (je nach Einbauseite mit den Buchstaben A oder C gekennzeichnet) auf der Tür an.

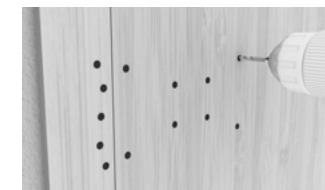

2B. Bohren Sie die Löcher mit Hilfe einer Bohrmaschine.

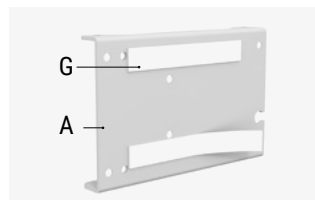

3. Sie können die Klebestreifen (G) verwenden, um die Schlossbasisplatte und den Bolzenhalter anzuhalten, bevor Sie sie an die Tür schrauben. Wenn die beiden Teile nicht auf gleicher Höhe sind, müssen Sie in Schritt 4 die Platten (E) verwenden, um das Schloss zu unterlegen.

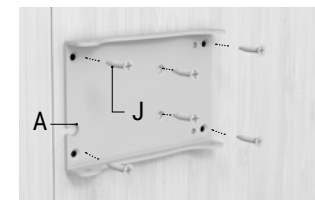

4. Befestigen Sie die Basisplatte (A) mit den mitgelieferten Schrauben (J) an der Tür.

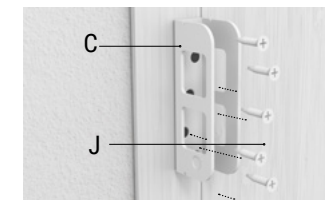

5. Befestigen Sie den Bolzenhalter (C) mit den mitgelieferten Schrauben (J) an der Tür.

Wichtig: Überprüfen Sie das korrekte Funktionieren des Schlosses, immer von innen.

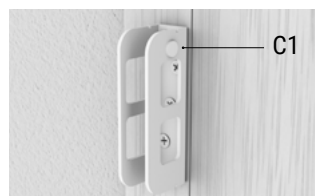

6 Vergewissern Sie sich, dass der Magnet (D) vor den Bolzen positioniert ist.

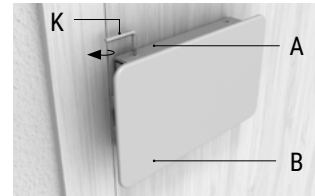

7 Schrauben Sie das Schlossgehäuse (B) mit dem Inbusschlüssel (K) an die Basisplatte (A).



Wichtig: Überprüfen Sie das korrekte Funktionieren des Schlosses, immer von innen.

1. INBETRIEBNAHME

LEGEN SIE DIE BATTERIEN INS SCHLOSS EIN

• Nehmen Sie die vordere Abdeckung des Schlosses ab, auf der das ARREGUI-Logo eingraviert ist. Der Deckel wird von Magneten gehalten, sodass er einfach herausgezogen werden kann. Legen Sie die Batterien (4 x AA) und die Notstrombatterie (12 V) ein.

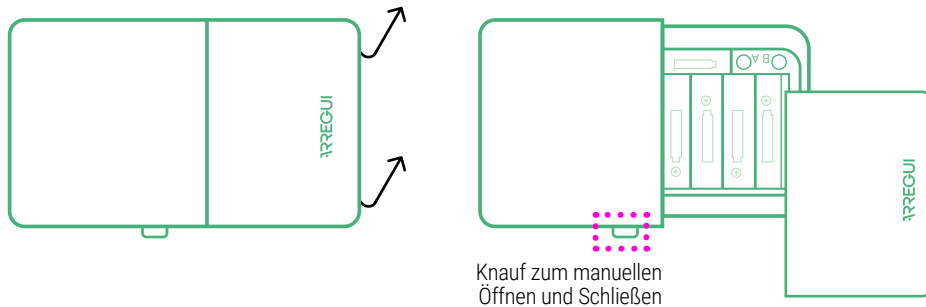

WICHTIG:

Das **KAMO**-Schloss verfügt über 2 Alarmarten:

Durch Vibration (einstellbar), Dabei ertönt ein akustisches Warnsignal, wenn gegen die Tür geschlagen wird (siehe Abschnitt D, Funktionen mit dem Administratorcode).

B) Durch Eindringen (immer aktiv), Dabei ertönt ein

akustisches Warnsignal, wenn sich das Schlossgehäuse in verriegeltem Zustand vom Türrahmen entfernt.

• Damit der Alarm richtig funktioniert, vergewissern Sie sich, dass der Magnet richtig auf dem Bolzenhalter (der unbedingt gegenüber den Schlossbolzen angebracht werden muss) anliegt.



2. INITIALISIERUNG UND VERKNÜPFUNG DES ERSTEN BENUTZERS MIT DEM KAMO-SCHLOSS

Laden Sie je nach Betriebssystem Ihres Smartphones (Android oder iOS) die App **ARREGUI** von Google Play oder App Store herunter.

Um das unsichtbare **KAMO**-Schloss zu initialisieren, stecken Sie den Clip in die untere Öffnung an der Seite des Produkts und drücken

Sie ihn etwa 3 Sekunden lang.

Öffnen Sie die Applikation und tippen Sie auf **KAMO**.

Tippen Sie auf das Bluetooth-Symbol in der App, um das Mobiltelefon und das Schloss zu koppeln.

Geben Sie einen 6-stelligen Code Ihrer

Wahl ein, der als Administrator-Code und Passwort für den Zugang zu den verschiedenen Funktionen dient, die zur Verfügung stehen.

Jetzt können Sie das **KAMO**-Schloss öffnen und verwalten. Alle Funktionen müssen persönlich und in der Nähe des Schlosses ausgeführt werden.

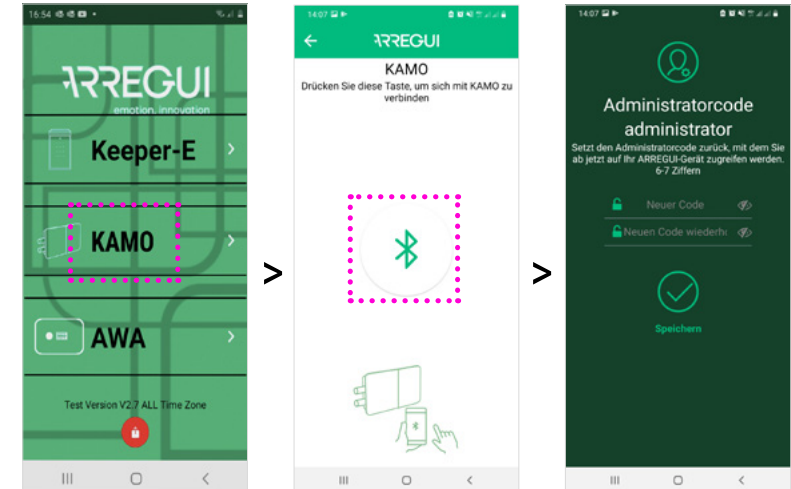
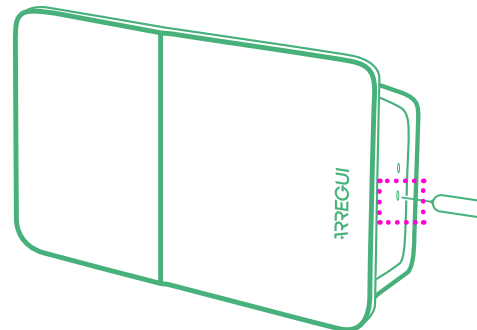

3. VERKNÜPFUNG ZUSÄTZLICHER BENUTZER MIT DEM SCHLOSS

Mit dem **KAMO**-Schloss können bis zu 9 Geräte zusätzlich zu dem ersten verbundenen Gerät verknüpft werden, mit dem der Administratorcode erstellt wurde (d. h. insgesamt 10 Benutzer).

HINZUZUFÜGEN EINES

SMARTPHONES:

Laden Sie die App **ARREGUI** auf dem Smartphone des neuen Benutzers herunter, öffnen Sie die App und tippen Sie auf **KAMO**.

Stecken Sie den Clip in die obere Bohrung an der Seite des Produkts und

drücken Sie ihn etwa 3 Sekunden lang.

Nachfolgend tippen Sie auf das Bluetooth-Symbol in der App, um das Mobiltelefon und das Schloss zu koppeln.

HINZUZUFÜGEN EINER FERNBEDIENUNG

Stecken Sie den Clip in

die obere Bohrung an der Seite des Produkts und drücken Sie ihn etwa 3 Sekunden lang. Sie die Taste A auf der Fernbedienung, um sie mit dem Schloss zu koppeln.

In beiden Fällen muss sich ein validierter

Benutzer, der den Administratorcode kennt, bei seiner App anmelden und die Berechtigung des neuen Benutzers genehmigen, um den Vorgang abzuschließen

(siehe Punkt 5.A.1 und 5.A.2, "Funktionen mit dem Administratorcode").

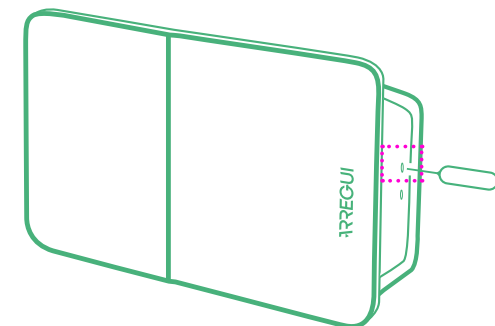

4. ÖFFNEN UND SCHLIESSEN DES

ÜBER DIE APP:

Öffnen Sie die Applikation und tippen Sie auf **KAMO**.

Tippen Sie auf das Bluetooth-Symbol in der App, um das Mobiltelefon und das Schloss zu koppeln.

Zum **Öffnen oder Schließen** des **KAMO**-Schlosses tippen Sie auf das Vorhängeschloss-Symbol.

ÜBER DIE FERNBEDIENUNG:

Zum **Öffnen** drücken Sie die Taste A der Fernbedienung.

Zum **Schließen** drücken Sie die Taste  der Fernbedienung

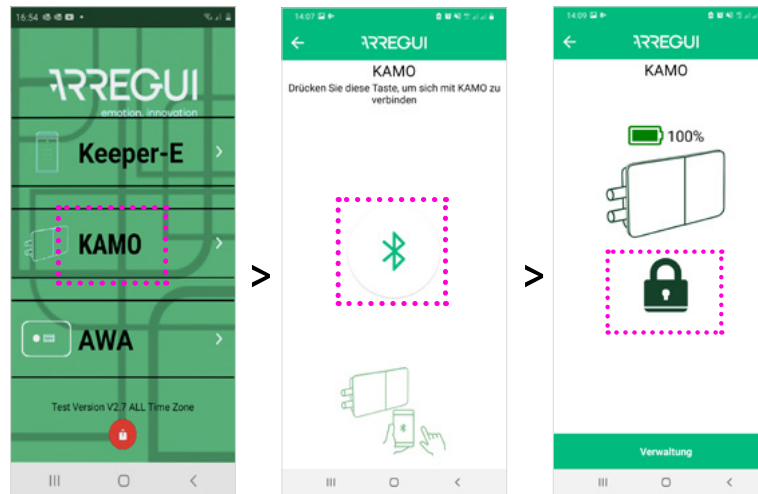

5. FUNKTIONEN MIT DEM ADMINISTRATORCODE

5.A BENUTZERRE RWALTUNG

Nach Anmeldung in der **KAMO**-App und nachdem Sie Ihr Mobiltelefon und das Schloss gekoppelt haben, tippen Sie auf "Verwaltung". Tippen Sie dann auf "Benutzer" und eine Liste aller verknüpften Benutzer wird angezeigt.

Tippen Sie auf den Benutzer, den Sie verwalten möchten.

5.A.1 Benutzerberechtigungen erteilen:

Sobald ein neuer Benutzer sein Mobiltelefon mit dem **KAMO**-Schloss gekoppelt hat, erscheint er in der Benutzerliste des Administrators als zur Bestätigung ausstehend. Tippen Sie auf die Taste "**BESTÄTIGEN**", um ihm die Berechtigung zum Öffnen zu erteilen.

5.A.2 Verwaltung der

Öffnungsberechtigungen:

Nach Auswahl des gewünschten Benutzers können Sie ihm die Uhrzeiten und Wochentage zuweisen, an denen er Zugang hat.

Um die **Öffnungsberechtigung zu aktivieren oder zu deaktivieren** schieben Sie diese Taste  einfach nach rechts (aktiviert) oder links (deaktiviert).

5.B NUTZUNGSVERLAUF ANZEIGEN

Durch Tippen auf das Symbol "Öffnungsverlauf" kann der Administrator die den Nutzungsverlauf des Schließgeräts in chronologischer Reihenfolge anzeigen.

5.C EINSTELLUNGEN

Durch Tippen auf die Taste „Einstellungen“ kann der Administratorcode geändert oder der Vibrationsalarm deaktiviert werden

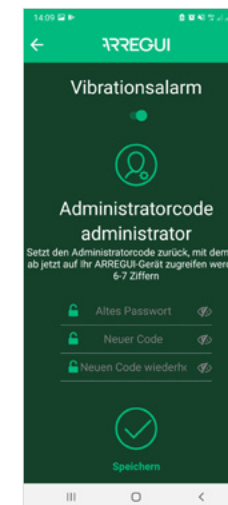
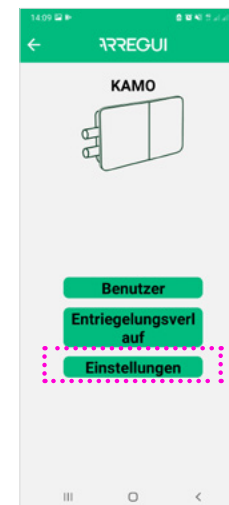
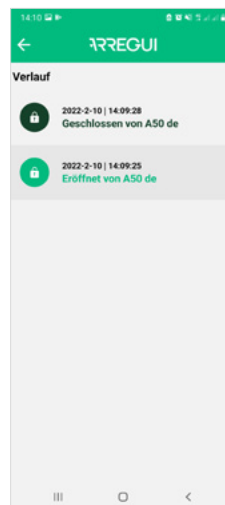
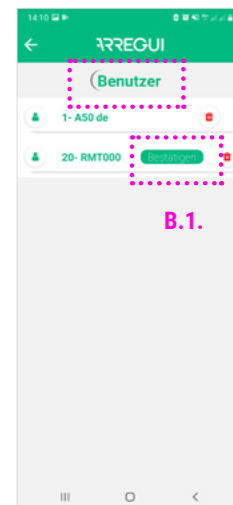
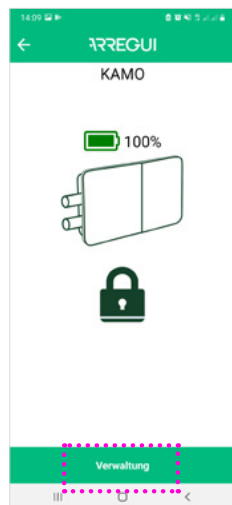

6. ZURÜCKSETZEN DES KAMO-SCHLOSSES

Um das Schloss zurück-zusetzen, nehmen Sie die Abdeckung mit dem ARREGUI-Logo ab und drücken Sie einige Sekunden lang mit einem nicht spitzem Gegenstand auf den Knopf "A".

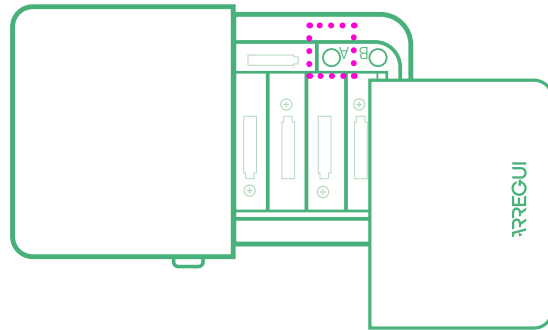

7. BATTERIESTAND UND NOTENTRIEGLUNG

Der Batteriestand wird auf dem Hauptbildschirm der App angezeigt.

Wenn der Batteriestand weniger als 10% beträgt, wird das Schloss automatisch entriegelt und die Möglichkeit, es über die App zu schließen gesperrt.

NOTENTRIEGLUNG

Trotzdem kann das Schloss im Fall einer manuellen Verriegelung (durch Drehen des Schlossknaufs)

notentriegelt werden. Es bestehen folgende Möglichkeiten:

Anhand der App

Tippen Sie auf die rote Taste „Notentriegelung“.

Anhand der Fernbedienung

Wenn Sie die Fernbedienung verwenden, müssen Sie den Knopf B einige Sekunden lang drücken, um die Notentriegelung durchzuführen (5-6 Sekunden, bis das blaue

Licht der Fernbedienung aufleuchtet).

WICHTIG: Wechseln

Sie die Batterien, sobald die Warnung für schwache Batterie und Notentriegelung auf dem App-Bildschirm erscheint.

